

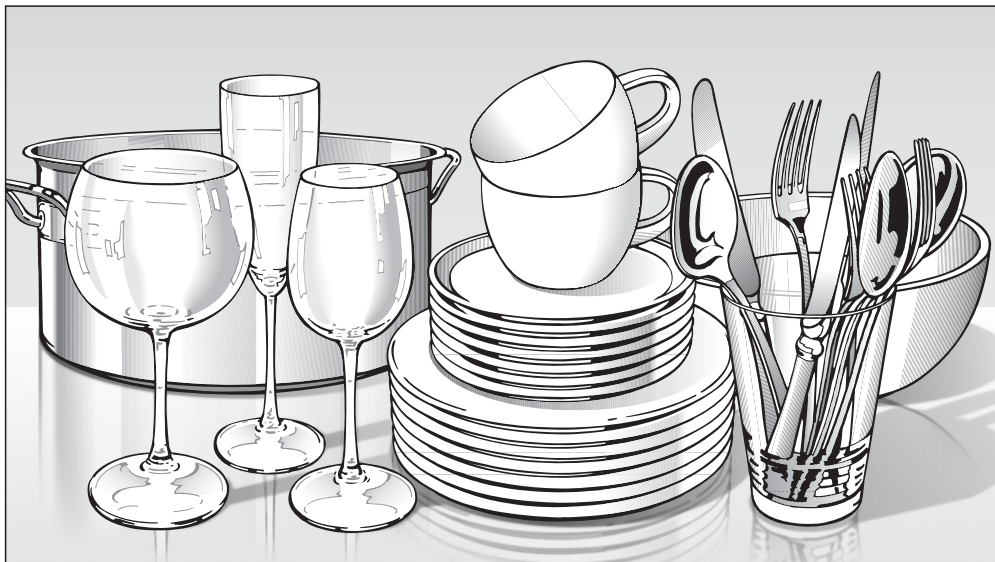

Upute za uporabu



Profesionalna perilica za pranje posuđa PG 8133 SCVi

hr-HR

 Prije postavljanja, ugradnje i prve uporabe,
obvezno pročitajte upute za uporabu i ugradnju.
Time ćete zaštititi sebe i izbjeći oštećenja uređaja.

M.-Nr. 10 739 900

Sadržaj

Napomene uz upute	5
Opis uređaja	6
Pregled uređaja	6
Upravljačka ploča	7
Funkcija zaslona	8
Namjenska uporaba	9
Sigurnosne napomene i upozorenja	11
Vaš doprinos zaštiti okoliša	17
Štedljivo pranje	18
Puštanje u pogon	19
Otvaranje vrata	19
Zatvaranje vrata	19
Osnovne postavke	20
Kod prve uporabe potrebno Vam je:	22
Sol za regeneraciju	22
Punjenje soli	23
Indikator nadopunjavanja soli	24
Sredstvo za ispiranje	25
Punjenje sredstva za ispiranje	25
Indikator nadopunjavanja sredstva za ispiranje	26
Primjeri razvrstavanja posuđa	27
Pripazite na sljedeće:	27
FlexAssist	29
Gornja košara	29
Podešavanje gornje košare	32
Donja košara	33
Pribor za jelo	36
3D ladica za pribor za jelo+	36
Primjeri razvrstavanja posuđa	38
Perilica posuđa s ladicom za pribor za jelo	38
Korištenje	40
Sredstvo za pranje	40
Promjena sredstva za pranje posuđa	42
Punjenje sredstva za pranje	43
Uključivanje	44
Odabir programa	44
Pokretanje programa	45
Prikaz vremena	45

Upravljanje energijom	46
Završetak programa	46
Isključivanje	47
Vađenje posuđa iz perilice.....	47
Prekid programa	47
Izmjena programa.....	47
Opcije programa	48
Opcije	48
FlexiTimer s EcoStart	49
Pregled programa	52
Čišćenje i održavanje	55
Održavanje	55
Čišćenje komore za pranje	55
Čišćenje vrata i brtve na vratima	56
Čišćenje prednje strane uređaja	56
Provjera sita u komori za pranje	57
Čišćenje sita	57
Čišćenje prskalice	59
Pomoć pri smetnjama	60
Tehničke smetnje.....	60
Greška u dovodu/odvodu vode.....	62
Općeniti problemi s perilicom posuđa	63
Šumovi	64
Nezadovoljavajući učinak pranja	65
Uklanjanje smetnji	68
Čišćenje sita u dovodu vode	68
Čišćenje odvodne pumpe i nepovratnog ventila	69
Servis	70
Kontakt u slučaju smetnji	70
Ažuriranje programa (update)	70
Dodatni pribor	71
Električni priključak	72
Priključak na vodu	73
Miele sustav za zaštitu od izlivanja vode.....	73
Dovod vode	73
Spajanje na odvod vode.....	75

Sadržaj

Tehnički podaci	76
Izbornik „Postavke“	77
Otvaranje izbornika „Postavke“	77
Jezik 	77
Sat	78
Tvrdoća vode	79
Sredstvo za ispiranje	80
Vanjsko doziranje.....	80
Jedinica za temperaturu	81
Završno ispiranje višim temperaturama.....	81
EcoStart.....	82
Umrežavanje.....	84
Miele@home	84
2. Međuispiranje	88
Svjetlina	88
Glasnoća	88
Memorija.....	89
Indikatori nadopunjavanja	89
Kontrola sita	89
Automatsko otvaranje vrata.....	90
Optimizacija stanja pripravnosti (stanje pripravnosti).....	90
BrilliantLight.....	90
Inačica softvera	90
Prodajno mjesto	91
Tvorničke postavke.....	91
Zatvaranje izbornika „Postavke“	91

Upozorenja

 Napomene istaknute na takav način sadrže informacije vezane za sigurnost. Upozoravaju na moguće ozljede ili štetu.

Pažljivo pročitajte upozorenja i poštujujte navedene načine i pravila postupanja.

Napomene

Napomene sadrže informacije, koje svakako trebate poštivati.

Istaknute su podebljanim okvirom.

Dodatne informacije i napomene

Dodatne informacije i napomene označene su uskim okvirom.

One nisu od ključne važnosti za rukovanje profesionalnom perilicom za posuđe.

Radni koraci

Svako upravljanje profesionalnom perilicom za pranje posuđa istaknuto je posebno označenim načinom postupanja. Takve oznake vode Vas kroz postupak korak po korak. Svakom radnom koraku prethodi crna oznaka u obliku kvadrata / kućice.

Primjer:

■ Odaberite željenu postavku i potvrdite odabir pritiskom na srednju tipku.

Zaslon

Informacije koje se prikazuju na zaslonu profesionalne perilice posuđa prikazane su posebnom vrstom odnosno oblikom slova.

Primjer:

Ako se na zaslonu prikaže poruka  Završetak ili AutoOpen

Opis uređaja

Pregled uređaja

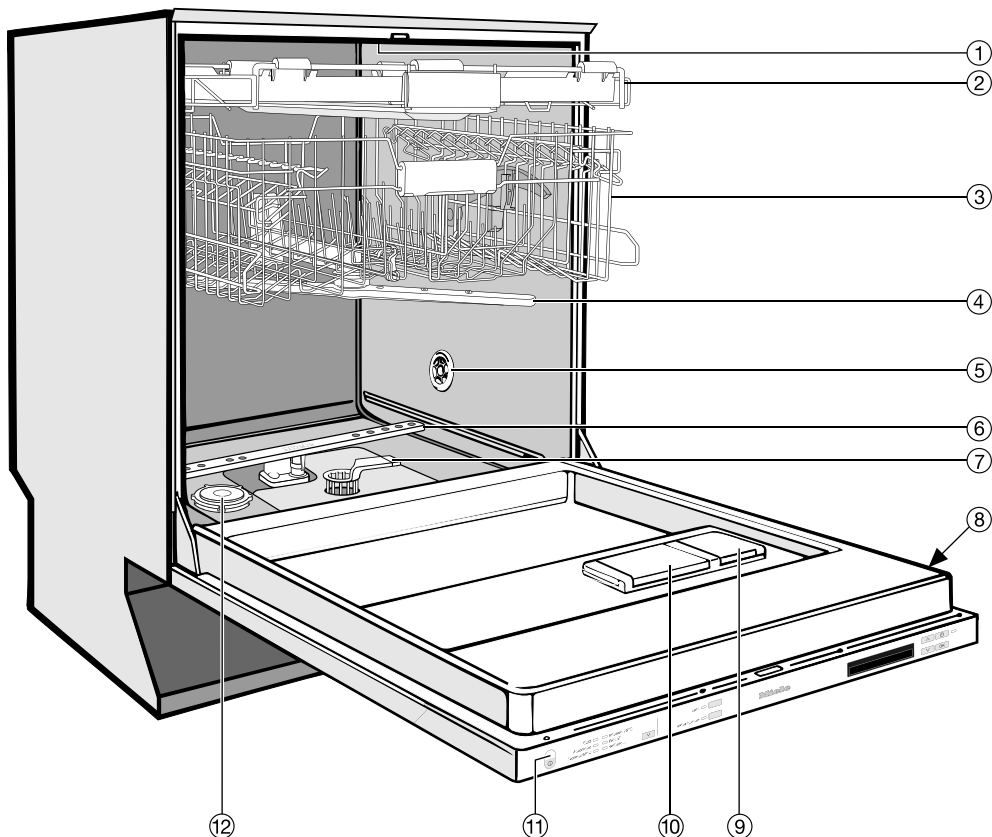

① Gornja prskalica (nije vidljiva)

② Ladica za pribor za jelo

③ Gornja košara

④ Srednja prskalica

⑤ Otvor za ulaz zraka za sušenje

⑥ Donja prskalica

⑦ Kombinacija filtarskih sita

⑧ Tipska naljepnica

⑨ Spremnik za sredstvo za ispiranje

⑩ Spremnik sredstva za pranje s dva pretinca

⑪ Optička kontrola rada

⑫ Spremnik soli za regeneraciju

Upravljačka ploča

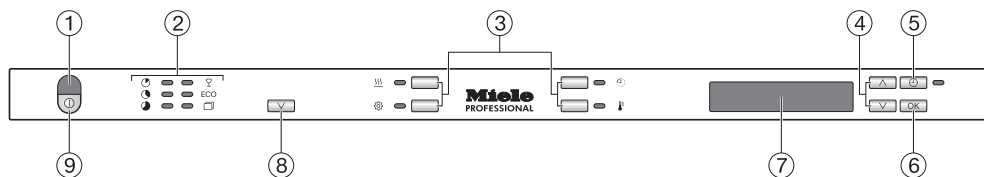

- ① Optička kontrola rada
- ② Odabir programa
- ③ Opcionalne tipke s indikatorima
- ④ Tipke sa strelicama ∨∧
- ⑤ Tipka ↵ (FlexiTimer) s indikatorom
- ⑥ Tipka OK
- ⑦ Zaslون
- ⑧ Tipka za odabir programa ∨
- ⑨ Tipka ① (uključivanje/isključivanje)

Opis uređaja

Funkcija zaslona

Općenito

Putem zaslona možete odabrati odnosno podesiti sljedeće:

- Program
- FlexiTimer (odgoda početka programa)
- Izbornik „Postavke“

Na zaslonu se može prikazati sljedeće:

- Programski korak
- Predviđeno preostalo vrijeme
- Eventualne dojave grešaka i napomene

Kako bi se uštedjela energija, perilica se nakon nekoliko minuta isključuje ako za to vrijeme ne pritisnete niti jednu tipku.

Za ponovno uključenje perilice, pritisnite tipku .

Izbornik „Postavke“

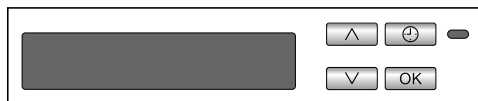

U izborniku „Postavke“ možete prilagoditi elektroniku perilice različitim zahtjevima. Do izbornika Postavke dolazite pritiskom na tipku .

Strelice na zaslonu pokazuju da se nude ostale mogućnosti odabira. Tako te postavke možete odabrati pomoću tipki sa strelicama ∇/\wedge uz zaslon.

Pomoću tipke *OK* potvrđujete dojave ili postavke i prelazite na sljedeći izbornik ili na neku drugu razinu izbornika.

Odabir je označen kvačicom \checkmark .

Kada želite napustiti podizbornik, na zaslonu pomoću tipki sa strelicama ∇/\wedge odaberite opciju *Natrag*  i potvrdite s *OK*.

Ako par sekundi ne pritisnete tipku, zaslon se ponovno vraća na razinu izbornika. U tom slučaju eventualno morate ponoviti postavke.

Ova profesionalna perilica za pranje posuđa odgovara propisanim sigurnosnim odredbama. Međutim, nepropisna uporaba može dovesti do ozljeda osoba ili oštećenja stvari.

Pročitajte temeljito ove upute za uporabu prije prve uporabe perilice posuđa. U njima se nalaze važne napomene o sigurnosti, uporabi i održavanju uređaja. Na taj način štitite sebe i izbjegavate oštećenja na uređaju. Sačuvajte ove upute za uporabu te ih prosljedite eventualnom sljedećem vlasniku.

► Obzirom na kratko trajanje programa i snažan učinak pranja ova profesionalna perilica za pranje posuđa namijenjena je profesionalnom korištenju u uredima, prostorijama za pauzu, udrugama, obrtničkim radionicama i u sličnom radnom okruženju.

Osim toga profesionalna perilica za pranje posuđa može se koristiti u domaćinstvu kao i u gospodarskim prostorima, mogu ju koristiti klijenti u hotelima, motelima, pansionima i sličnim mjestima.

► U nastavku ovih uputa za uporabu profesionalna perilica posuđa nazivat će se perilica posuđa. Čaše, pribor za jelo i dijelovi posuđa u ovim će se uputama općenito nazivati posuđem, ako ih nije potrebno pobliže definirati.

► Perilica za posuđe nije namijenjena trajnom radu.

► Perilica posuđa nije prikladna za pranje medicinskih proizvoda.

► Ovu perilicu posuđa koristite isključivo u svrhe „Pranja posuđa“ odnosno za pranje primjerice čaša, posuđa i pribora za jelo. Bilo kakvi drugi načini uporabe, preinaka i promjena nisu dozvoljeni i mogu biti opasni.

Tvrtka Miele ne preuzima odgovornost za štete nastale nenamjenskom uporabom ili nepravilnim rukovanjem.

► Perilica posuđa isključivo je namijenjena stacionarnom korištenju u unutarnjim prostorima.

► Posebne umetke treba upotrebljavati samo u predviđene svrhe.

Namjenska uporaba

► Osobe koje zbog svog tjelesnog, osjetilnog ili duševnog stanja, ili nedostatka iskustva ili zbog neznanja nisu u stanju sigurno rukovati ovom perilicom posuđa, istu ne smiju upotrebljavati bez nadzora ili uputa odgovorne osobe.

► Perilica posuđa opremljena je zbog posebnih zahtjeva (koji se odnose na temperaturu, vlagu, kemijsku postojanost, otpornost na trošenje i vibracije) posebnim rasvjetnim tijelima. Ova rasvjetna tijela se smiju koristiti samo za predviđenu namjenu, za rasvjetu komore za pranje. Navedena nisu prikladna za osvjetljenje prostorija. Zamjenu dijelova smije provoditi isključivo od strane Miele ovlaštene stručne osobe ili Miele servis.

Pravilno postavljanje

▶ Perilica posuđa se ne smije postavljati na mjestima gdje postoji opasnost od eksplozije ili smrzavanja.



▶ Budite oprezni prije i prilikom montaže perilice posuđa. Na nekim se metalnim dijelovima možete ozlijediti odnosno porézati. Nosite zaštitne rukavice.

▶ Kako bi se osigurala stabilnost, perilice za ugradnju ispod radne površine smiju se postavljati samo ispod neprekidne radne površine koja je pričvršćena za susjedne elemente.

▶ U području oko perilice posuđa smije se nalaziti namještaj predviđen isključivo za profesionalnu uporabu kako bi se izbjegla moguća oštećenja uslijed kondenzirane vode.

▶ Opruge vrata moraju biti ravnomjerno podešene na obje strane. One su pravilno podešene ako napola otvorena vrata (kut otvaranja od približno 45°) ostaju u svom položaju. Osim toga ne smiju se spustiti bez usporavanja. Perilica posuđa smije raditi isključivo ako su opruge na vratima pravilno podešene.

Tehnička sigurnost

▶ Perilicu posuđa smije pustiti u pogon, održavati i popravljati isključivo Miele servisna služba, ovlašteni Miele zastupnik ili odgovarajuća kvalificirana osoba. Nepravilno instaliranje, održavanje ili popravci mogu uzrokovati ozbiljne opasnosti za korisnika za koje Miele ne preuzima odgovornost!

▶ Rukovanje perilicom posuđa dozvoljeno je isključivo educiranom osoblju. Osoblje koje upravlja uređajem mora se redovito podučavati i obrazovati.

▶ Prije uporabe provjerite perilicu posuđa na eventualna vanjska oštećenja. Oštećenu perilicu posuđa ne smijete pustiti u rad. Oštećena perilica posuđa može ugroziti Vašu sigurnost!

Sigurnosne napomene i upozorenja

- ▶ Odmah prekinite uporabu oštećene ili neodgovarajuće izolirane perilice posuđa i kontaktirajte Miele servis, Miele specijaliziranu prodavaonicu ili odgovarajuću stručnu osobu.
- ▶ Neispravni dijelovi moraju se zamijeniti isključivo originalnim Miele rezervnim dijelovima. Samo uporabom tih dijelova tvrtka Miele može jamčiti potpuno ispunjavanje funkcije i sigurnosnih zahtjeva.
- ▶ Električna sigurnost perilice posuđa može se zajamčiti samo ako je priključena na propisno instaliranu instalaciju sa zaštitnim vodičem. U slučaju sumnje, kućnu instalaciju treba dati na provjeru stručnoj osobi odnosno električaru. Miele ne može biti odgovoran za štete nastale zbog nedostatka ili prekida zaštitnog vodiča na mjestu ugradnje (npr. električni udar).
- ▶ Pridržavajte se napomena za instaliranje u uputama za uporabu i planu instalacije.
- ▶ Uvjerite se da su priključni podatci na natpisnoj pločici (napon, frekvencija i osigurač) sukladni s podacima s Vaše električne mreže.
- ▶ Perilica posuđa ne smije zaklanjati utikač nekog drugog električnog kuhinjskog uređaja jer dubina za ugradnju može biti premala i pritisak na utikač može uzrokovati opasnost od pregrijavanja. Pročitajte poglavlje o „Električnom priključku“.
- ▶ Za spajanje perilice posuđa na električnu mrežu ne smiju se upotrebljavati višestruke utičnice niti produžni kabel jer se tako ne može zajamčiti potrebna sigurnost (npr. opasnost od pregrijavanja).
- ▶ Ni u kom slučaju ne otvarajte kućište perilice posuđa. Eventualnim dodirivanjem dijelova pod naponom i preinakama na električnim ili mehaničkim dijelovima izlažete se opasnosti i možete uzrokovati smetnje u radu uređaja.

Sigurnosne napomene i upozorenja

- ▶ U slučaju oštećenih priključnih vodova puštanje perilice posuđa u rad nije dozvoljeno. Oštećeni priključni kabel morate zamijeniti specijalnim priključnim kabelom. Iz sigurnosnih razloga zamjenu smiju obavljati samo Miele servis, Miele ovlaštenu trgovac ili odgovarajuće kvalificirano osoblje..
- ▶ Isključite perilicu posuđa iz električne mreže tijekom održavanja.
- ▶ Na plastičnom kućištu priključka za vodu nalaze se dva električna ventila. Ne potapajte kućište u tekućinu.
- ▶ U dovodnom crijevu nalaze se vodovi pod naponom. Zato se crijevo ne smije kratiti.
- ▶ Ugrađeni Waterproof sustav pouzdano štiti od šteta uslijed izlivanja vode ako su ispunjeni sljedeći uvjeti:
 - pravilna instalacija,
 - održavanje perilice posuđa, odnosno zamjena dijelova kada se uoče oštećenja,
 - zatvaranje slavine za vodu kod dulje odsutnosti (npr. tijekom godišnjeg odmora).

Waterproof sustav funkcionira i kada perilica posuđa nije uključena. Ali perilica posuđa ne smije biti isključena iz električne mreže.

Sigurnosne napomene i upozorenja

Pravilna uporaba

▶ Profesionalna perilica posuđa prikladna je samo za korištenje s vodom i sredstvom za pranje prikladnim za profesionalne perilice posuđa, te se ne smije upotrebljavati s organskim otapalima ili zapaljivim tekućinama.

Između ostalog, postoji opasnost od eksplozije i materijalnih oštećenja uništavanjem gumenih i plastičnih dijelova i time curenjem tekućine iz uređaja.

▶ Upotrebljavajte samo ono sredstvo za pranje koje je prikladno za perilicu posuđa. Kod uporabe drugih sredstava za pranje postoji opasnost od oštećenja materijala koji se pere i profesionalne perilice posuđa.

▶ O otvorena vrata perilice posuđa možete se ozlijediti ili spotaknuti. Vrata ne ostavljajte otvorenima bez potrebe.

▶ Nemojte stajati ili sjediti na otvorenim vratima. Perilica posuđa tako se može prevrnuti ili oštetiti.

▶ Nakon radova na vodovodnoj mreži, vodovodne cijevi do perilice posuđa moraju se odzračiti. U suprotnom može doći do oštećenja dijelova.

▶ Kod uporabe perilice posuđa uzmite u obzir visoke temperature. Ako se otvore vrata, postoji opasnost od opekline ili ozljeda zbog vruće pare! Posuđe, pribor za jelo, košare i umeci moraju se prvo ohladiti. Eventualne ostatke vruće vode u šupljinama posuđa ispraznite u komoru za pranje.

▶ Voda u komori za pranje nije pitka!

▶ Prethodna obrada pribora (npr. sredstvima za pranje), ali i određene vrste zaprljanja i neka sredstava za pranje mogu uzrokovati pojavu pjene. Pjena može negativno utjecati na učinak pranja.

▶ Pjena koja izlazi iz komore za pranje može uzrokovati oštećenje perilice za posuđe. U slučaju istjecanja pjene, momentalno isključite perilicu posuđa i izvucite utičnicu iz mrežnog napajanja!

Sigurnosne napomene i upozorenja

- ▶ Kod uporabe sredstava za čišćenje i ostalih proizvoda obavezno se pridržavajte napomena njihovog proizvođača. Upotrebljavajte sredstvo za pranje samo na način kako je to predvidio proizvođač kako biste izbjegli materijalne štete i eventualne burne kemijske reakcije (primjerice stvaranje eksplozivnog plina).
- ▶ Ne udišite praškasta sredstva za pranje! Ne gutajte sredstvo za pranje! Sredstvo za pranje može izazvati oštećenja u nosu, ustima i ždrijelu. U slučaju udisanja ili gutanja sredstva za pranje odmah potražite liječničku pomoć.
- ▶ Miele ne odgovara za utjecaje koje kemijska sredstva za čišćenje imaju na materijal posuđa i ostalog pribora koji se pere. Poštujte napomene proizvođača sredstva za čišćenja, a koje su vezane za uvjete skladištenja, korištenje i doziranje.
- ▶ Kako biste izbjegli materijalnu štetu i koroziju u komoru za pranje ne stavljajte kiseline, otopine koje sadrže klor ni korodirane metalne predmete.
- ▶ U perilici nemojte prati pribor zaprljan pepelom, pijeskom, voskom, mazivom ili bojom. Te tvari mogu oštetiti perilicu.
- ▶ Ovu perilicu posuđa i prostor neposredno uz nju ne smijete polijevati vodom radi čišćenja, primjerice vodom iz crijeva ili visokotlačnim peraćem.
- ▶ Kako biste spriječili koroziju, pripazite da vanjsko kućište perilice od nehrđajućeg čelika ne dođe u kontakt s otopinama i parama koje sadrže solnu kiselinu.
- ▶ Kod okomitog umetanja oštrog i šiljatog pribora za jelo obratite pažnju na opasnost od ozljeda. Pribor postavite tako da do ozljeda ne može doći.
- ▶ Prije razvrstavanja posuđa i pribora sa istih uklonite veće ostatke hrane.

Sigurnosne napomene i upozorenja

Djeca u blizini uređaja

- ▶ Nadgledajte djecu koja se zadržavaju u blizini perilice posuđa. Nemojte dozvoliti djeci da se igraju perilicom posuđa. Između ostalog postoji opasnost da se djeca zatvore u perilicu posuđa.
- ▶ Djeca mlađa od osam godina ne smiju biti u blizini perilice posuđa, osim kad su pod stalnim nadzorom.
- ▶ Djeca starija od osam godina perilicu posuđa smiju koristiti, čistiti ili održavati bez nadzora samo ukoliko im je rukovanje objašnjeno tako da njome mogu sigurno upravljati. Djeca moraju biti sposobna prepoznati opasnosti pogrešnog rukovanja uređajem.
- ▶ Kod modela s automatskim otvaranjem vrata djeci nije dozvoljeno nalaziti se u prostoru otvaranja vrata perilice posuđa. U slučaju da se javi greška u funkciji postoji opasnost od ozljeda.
- ▶ Ne dopustite djeci kontakt s procesnim kemikalijama! Procesne kemikalije mogu uzrokovati ozljede usta i ždrijela ili gušenje. Stoga držite djecu podalje i od otvorene perilice. U perilici se mogu naći ostaci procesnih kemikalija. Ako je dijete stavilo procesne kemikalije u usta, odmah potražite liječničku pomoć.

Pribor

- ▶ Pribor se smije nadograđivati ili ugrađivati samo ako ga je izričito dozvolila tvrtka Miele. Ako se nadograde ili ugrade drugi dijelovi, gube se prava koja proizlaze iz garancije, jamstva i/ili odgovornosti proizvođača za proizvod.

Tvrtka Miele ne može preuzeti odgovornost za štete uzrokovane nepoštivanjem sigurnosnih napomena i upozorenja.

Zbrinjavanje ambalaže

Ambalaža štiti uređaj od oštećenja tijekom transporta. Ambalažni materijal odabran je imajući u vidu utjecaj na okoliš i mogućnost zbrinjavanja te se zato može reciklirati.

Recikliranjem ambalažnog materijala štede se sirovine i smanjuje nakupljanje otpada.

Zbrinjavanje dotrajalog uređaja

Električni i elektronički uređaji sadrže brojne korisne materijale. Sadrže i određene tvari, mješavine i dijelove, koji su bili neophodni za njihovu funkciju i sigurnost. Te tvari u kućnom otpadu ili zbog nepropisnog zbrinjavanja mogu naškoditi zdravlju ljudi i okolišu. Stoga dotrajali uređaj nikada nemojte bacati u kućni otpad.



Umjesto takvog načina zbrinjavanja koristite službene sabirne centre za prihvatanje i daljnju obradu dotrajalih električnih i elektroničkih uređaja u zajednici, na prodajnom mjestu ili kod tvrtke Miele. Ukoliko se na uređaju nalaze osobni podaci, iste preporučujemo izbrisati. Ukoliko ih ostavite na uređaju, to činite na vlastitu odgovornost. Molimo pazite da je do transporta Vaš stari uređaj zbrinut na način da ne dovodi djecu u opasnost.

Štedljivo pranje

Ova perilica posuđa je štedljiva po pitanju potrošnje vode i energije.

Štedljivost možete dodatno podržati tako da se pridržavate sljedećih savjeta:

- Iskoristite cijelu zapremninu perilice, ali je nemojte prepuniti. Na taj način perete najštedljivije.
- Odaberite program koji odgovara stupnju zaprljanja i vrsti posuđa.
- Za pranje uz štednju energije odaberite program ECO. Ovaj je program najefikasniji obzirom na kombiniranu potrošnju energije i vode za pranje normalno zaprljanog posuđa.
- Pridržavajte se uputa za doziranje koje preporučuje proizvođač sredstva za pranje.
- Kod uporabe praškastog ili tekućeg sredstva za pranje smanjite količinu za $\frac{1}{3}$ ako su košare samo napola pune.

Ostale napomene za štedljivi način pranja naći ćete u Miele leksikonu pranja na internet stranici www.miele.hr

Otvaranje vrata

Vrata se na završetku programa koji imaju fazu sušenja automatski malo otvaraju, kako bi se sušenje poboljšalo (pogledajte poglavlje „Pregled programa“).

Tu funkciju možete isključiti (pogledajte poglavlje „Izbornik, Postavke, Automatsko otvaranje vrata“).

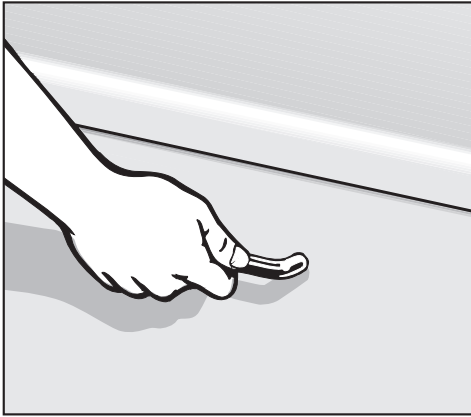

- Povucite za ručku kako biste otvorili vrata.
- Vrata otvorite do kraja, kako bi se vodilica vrata ponovo vratila.

Ako tijekom rada otvorite vrata, funkcije pranja se automatski prekidaju.

⚠ Ako je voda u perilici vruća, postoji opasnost od opekline!

Tijekom uporabe vrata otvorite vrlo pažljivo, ako ih uopće morate otvoriti.

⚠ Područje otvaranja vrata mora biti slobodno.

Zatvaranje vrata

- Umetnite košare za posuđe.
- Pritisnite vrata tako da uskoče u ležište.

⚠ Opasnost od prignječenja!
Ne posežite u područje zatvaranja vrata.

Puštanje u pogon

Osnovne postavke

- Otvorite vrata.
- Uključite perilicu pritiskom na tipku .

Pri prvom uključivanju perilice prikazuje se poruka dobrodošlice.

Jezik

Zaslon automatski prelazi na postavke jezika.

- Pomoću tipke sa strelicom \vee/\wedge odaberite željeni jezik, po potrebi zemlju i odabir potvrdite s *OK*.

Za način rada zaslona pogledajte istoimeno poglavlje.

Podešeni jezik je označen kvačicom \checkmark .

Sat

Zaslon prelazi na postavke aktualnog vremena.

Vrijeme je potrebno za uporabu opcije programa „FlexiTimer“.

- Pomoću strelica \vee/\wedge podesite sate i potvrdite s *OK*.
- Potom podesite minute i potvrdite s *OK*.

Kada strelicu \vee/\wedge držite pritisnutom brojke se automatski odbrojavaju prema više ili niže.

Tvrdoća vode

Zaslon prelazi na postavke tvrdoće vode.

- Perilica posuđa mora biti točno podešena na stupanj tvrdoće vode koju upotrebljavate.
- Točnu vrijednost tvrdoće vode saznajte kod lokalne tvrtke za vodoopskrbu.
- Ako vrijednost tvrdoće vode varira (primjerice 10 - 15 °d) uvijek treba podesiti najvišu vrijednost (u ovom primjeru 15°d).

Za slučaj naknadnog servisiranja, olakšat ćete serviseru posao ako znate vrijednost tvrdoće vode.

Iz tog razloga unesite tvrdoću vode:



_____ °d

Tvornički je programirana vrijednost tvrdoće vode od 15°d (2,7 mmol/l).

- Tipkom sa strelicom \vee/\wedge odaberite tvrdoću vode u Vašem kućanstvu i potvrdite s *OK*.

Za ostale informacije o postavkama tvrdoće vode pogledajte poglavlje „Postavke, Izbornik, Tvrdoća vode“.

Nakon toga se prikazuju napomene. Uređaj osposobljen za Miele@home i Prvo puštanje u pogon završeno.

Nakon što ste ove napomene potvrdili s *OK* eventualno se prikazuju poruke  Nadopunite sol i  Nadopun. sr. za isp..

- Dopunite sol i sredstvo za ispiranje (pogledajte poglavlje „Prva uporaba, Sol za regeneraciju i Sredstvo za ispiranje“).
- Napomene potvrdite s *OK*.

Na zaslonu se kratko prikazuje odabrani program i svijetli odgovarajući indikator. Zatim se prikaz na zaslonu mijenja u pretpostavljeno vrijeme trajanja programa za taj odabrani program.

Te osnovne postavke pohranjuju se nakon prvog završenog programa.

Puštanje u pogon

Kod prve uporabe potrebno Vam je:

- oko 2 l vode,
- oko 2 kg soli za regeneraciju,
- sredstvo za pranje za profesionalnu perilicu posuđa
- sredstvo za ispiranje za profesionalnu perilicu posuđa.

Odgovarajuće proizvode naći ćete u Miele Professional asortimanu.

Svaka perilica posuđa u tvornici je ispitana obzirom na ispravnost rada. Ostaci vode posljedica su tog ispitivanja i nisu znak da je perilica prethodno upotrebljavana.

Sol za regeneraciju

Kako bi se postigao dobar učinak pranja, perilici posuđa potrebna je meka voda (s malom količinom kamenca). Kod tvrde vode na predmetima pranja i stjenkama komore za pranje talože se bijele naslage.

Voda tvrdoće preko 4 °d (0,7 mmol/l) mora se zato omekšati. To se izvodi automatski pomoću ugrađenog uređaja za omekšavanje vode. Uređaj za omekšavanje vode je prikladan za tvrdoću vode do 36 °d (6,5 mmol/l).

Uređaj za omekšavanje vode treba sol za regeneraciju.

Ako je tvrdoća Vaše vode uvijek **manja od 5 °d (= 0,9 mmol/l)** ne trebate dodavati sol. Prikaz količine soli automatski se isključuje.

 Sredstvo za čišćenje uništava sustav za omekšavanje.

Sredstvo za pranje (kao ni tekuće) ne stavljajte u spremnik soli za regeneraciju.

 Koristite samo specijalnu, što je moguće grublje zrnato sol za regeneraciju ili drugu čistu sol dobivenu isparavanjem.

Ostale vrste soli mogu sadržavati sastavne dijelove netopive u vodi, koji mogu prouzročiti funkcionalne smetnje omekšivača.

Odgovarajuće proizvode naći ćete u Miele Professional asortimanu.

Punjenje soli

Važno! Prije prvog punjenja solju, spremnik soli za regeneraciju morate napuniti s oko 2 l vode kako bi se sol mogla otopiti.

Nakon puštanja u pogon u spremniku će uvijek biti dovoljno vode.

- Izvadite donju košaru iz komore za pranje i otvorite poklopac spremnika soli za regeneraciju.

Kod svakog otvaranja poklopca spremnika soli za regeneraciju iz njega istječe voda, odnosno solna otopina. Stoga spremnik soli otvarajte samo kako biste ga napunili solju.

- Prvo napunite spremnik s oko 2 l vode.

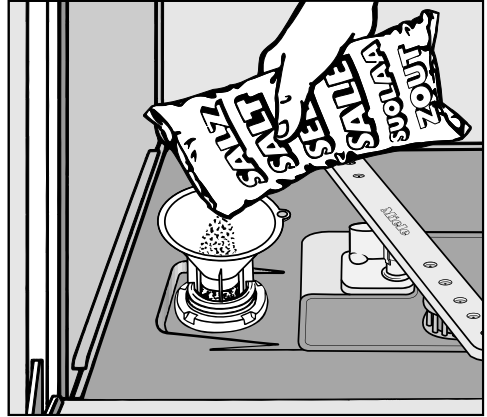

- Namjestite lijevak i napunite toliko soli u spremnik dok nije sasvim pun. U spremnik stane do 2 kg soli, ovisno o vrsti.
- Očistite navoj spremnika od ostataka soli i nakon toga čvrsto zavrnite poklopac spremnika.
- Nakon svakog punjenja soli odmah pokrenite program  Hladno pretpranje bez posuđa tako da se eventualno prolivena slana voda razrijedi i ispumpa iz stroja.

Puštanje u pogon

Indikator nadopunjavanja soli

- Nakon završetka programa nadopunjavanja soli čim se pojavi poruka  Nadopunite sol.
- Potvrdite s *OK*.

Prikaz dopunjavanja soli nestaje.



Opasnost od korozije!

Nakon svakog punjenja soli odmah pokrenite program  Hladno pretpiranje bez posuđa tako da se eventualno prolivena slana voda razrijedi i ispumpa iz stroja.

Ako se još nije stvorila dovoljno visoka koncentracija soli, prikaz nadopunjavanja soli se i nakon punjenja soli još može pojavljivati. U tom slučaju još jednom potvrdite s *OK*.

Indikator dopunjavanja soli je isključen ako ste programirali perilicu posuđa na tvrdoću vode ispod 5 °d (= 0,9 mmol/l).

Ako Vam uključenost indikatora smeta, možete isključiti obje poruke (pogledajte poglavlje „Izbornik, Postavke, Indikatori nadopunjavanja“).

Sredstvo za ispiranje

Sredstvo za završno ispiranje je potrebno kako bi pri sušenju voda s površine posuđa otjecala kao film i na taj način se poboljšao postupak sušenja. Sredstvo za ispiranje se puni u spremnik, a podešena količina se automatski dozira.

! U perilicu stavljajte samo sredstvo za ispiranje, a nikako sredstvo za ručno pranje ili čišćenje. Time bi se oštetio pretinac sredstva za ispiranje.

Odgovarajuće proizvode naći ćete u Miele Professional asortimanu.

Alternativno možete upotrijebiti

– jestivi ocat s najviše 5% udjela kiseline

ili

– 10%-tnu tekuću limunsku kiselinu.

Posuđe će u tom slučaju biti vlažnije i s više mrlja nego kod uporabe sredstva za ispiranje.

! Ni u kojem slučaju ne smijete koristiti ocat s višim udjelom octene kiseline (npr. 25% esencija octa). Na taj način može doći do oštećenja perilice posuđa.

Punjenje sredstva za ispiranje

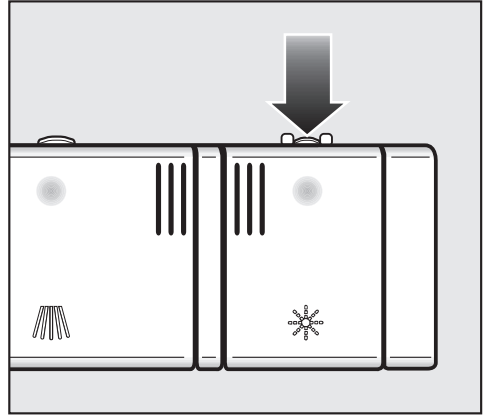

- Pritisnite tipku za otvaranje na poklopcu pretinca sredstva za ispiranje u smjeru strelice. Poklopac će iskočiti.

Puštanje u pogon

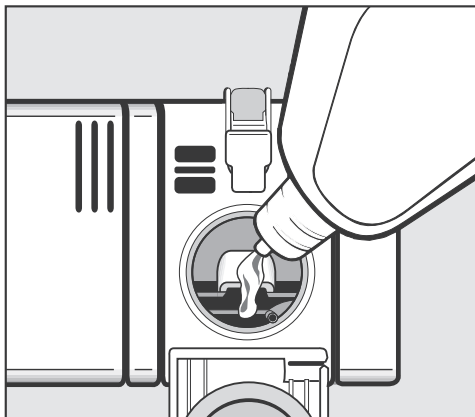

- Punite pretinac tako dugo dok sredstvo za ispiranje ne postane vidljivo u otvoru za punjenje.

Spremnik ima zapreminu od približno 110 ml.

- Zatvorite poklopac tako da čujno uskoči u ležište jer bi u protivnom voda mogla prodrijeti u posudicu sredstva za ispiranje.
- Ukoliko se sredstvo za ispiranje razlilo, dobro ga obrišite kako biste izbjegli prekomjerno stvaranje pjene tijekom sljedećeg programa.

Kako bi se postigao optimalan rezultat pranja, možete prilagoditi količinu doziranja sredstva za ispiranje (pogledajte poglavlje „Izbornik, Postavke, Sredstvo za ispiranje“).

Indikator nadopunjavanja sredstva za ispiranje

Ako se prikazuje poruka  Nadopun. sr. za isp., znači da postoji rezerva sredstva za ispiranje za još samo za 2 - 3 postupka pranja.

- Pravovremeno dopunite sredstvo za ispiranje.
- Potvrdite s OK.

Indikator nadopunjavanja sredstva za ispiranje se gasi.

Ako Vam uključenost indikatora za sol i sredstvo za ispiranje smeta, možete isključiti obje poruke (pogledajte poglavlje „Izbornik, Postavke, Indikatori nadopunjavanja“).

Pripremite na sljedeće:

Uklonite grube ostatke hrane s posuđa.

Predispiranje pod mlazom vode nije potrebno!

 U perilici nemojte prati posuđe zaprljano pepelom, pijeskom, voskom, mazivom ili bojom. Te tvari mogu oštetiti perilicu.

Svaki komad posuđa možete postaviti na bilo koje mjesto u košari. Pritom se pridržavajte sljedećih uputa:

- Posuđe i pribor za jelo ne smiju se postavljati jedni u druge i ne smiju se međusobno prekrivati.
- Posuđe posložite tako da se površine mogu isprati vodom. Samo tako može biti čisto!
- Pazite da su svi dijelovi postavljeni u stabilan položaj.
- Postavite posuđe sa šupljinama, kao što su šalice, čaše, lonci itd. s otvorima prema dolje u košaru.
- Visoko, usko posuđe sa šupljinama, kao što su čaše za vino, nemojte stavljati u uglove košare, već u središnje područje, jer će ih tako bolje dosegnuti mlaz vode za ispiranje.
- Posuđe s dubokim dnom po mogućnosti položite ukoso kako bi voda mogla otjecati.
- Pazite da previsoko posuđe ili posuđe čiji dijelovi izlaze izvan košare ne blokiraju prskalice. Po potrebi rukom okrenite prskalice radi provjere.

- Pazite da sitni dijelovi ne propadnu kroz otvore na košari. Zato sve sitne dijelove stavite u ladicu ili košaru za pribor za jelo (ovisno o modelu).

Namirnice kao što su mrkve, rajčice ili kečap mogu sadržavati prirodne boje. Te boje mogu obojati plastično posuđe ili plastične dijelove perilice ako u većoj količini s posuđem dospiju u perilicu, ali to neće utjecati na funkcionalnost plastike.

Plastični se dijelovi mogu obojati i ispiranjem srebrnog pribora za jelo.

Primjeri razvrstavanja posuđa

Posuđe koje nije prikladno za pranje u perilici

- Pribor za jelo i posuđe od drva ili s drvenim dijelovima: postat će isprani i neće više izgledati lijepo. Osim toga, ljepilo korišteno za njihovu izradu nije pogodno za strojno pranje posuđa. Posljedica: drvene drške se mogu odlijepiti.
- Umjetničko posuđe kao i antikne, skupocjene vaze ili čaše s ukrasima: to posuđe nije otporno na strojno pranje.
- Posuđe od plastike koja nije otporna na visoke temperature: može doći do izobličenja.
- Predmeti od bakra, mjedi, kositra i aluminija: mogu promijeniti boju i ostati bez sjaja.
- Ukrasi na staklu: mogli bi izbljedjeti nakon više pranja.
- Osjetljive čaše i kristalni predmeti: nakon dulje uporabe mogli bi izgubiti sjaj.

Molimo obratite pažnju!

Srebro, koje je polirano **srebrnom politurom**, može na kraju postupka pranja biti još vlažno i umrljano, jer voda ne može neometano otjecati s njega. U tom slučaju morate ga osušiti krpom.

Srebro može potamnjati u kontaktu s hranom koja sadrži sumpor. U tu skupinu namirnica spadaju primjerice žumanjak, luk, majoneza, senf, mahunarke, riba, kavijar i marinada.

 Alumijski dijelovi (npr. filter za masnoću od nape) ne smiju se prati jakim agresivnim lužnatim sredstvima, namijenjenim pranju posuđa u ugostiteljstvu i industriji. Mogu se pojaviti oštećenja materijala. U ekstremnim slučajevima postoji i mogućnost eksplozivne kemijske reakcije (npr. eksplozija plina).

Savjet: Kupujte posuđe i pribor za jelo koji su prikladni za pranje u perilici (imaju oznaku da se smiju prati u perilici).

Njega čaša

- Čaše nakon većeg broja pranja mogu izgubiti sjaj. Zato za osjetljive čaše koristite programe s niskim temperaturama (pogledajte poglavlje „Pregled programa“). Tada je manja mogućnost da će čaše izgubiti sjaj.
- Kupite čaše koje se mogu prati u perilici s oznakom da su prikladne za pranje u perilici (primjerice Riedel staklo).
- Upotrebljavate sredstva za pranje s posebnim sastojcima za zaštitu stakla.
- Druge napomene vezane za temu „Njega čaša“ naći ćete na internet stranici „<http://www.mieleglasscare.com>“.

FlexAssist

Žute FlexAssist oznake označavaju pomične dijelove košare posuđa i ladice za pribor za jelo. Služe kao drška i upućuju, sa simbolom, na područje korištenja pomičnog elementa.

Gornja košara

Za raspored posuđa i pribora za jelo molimo pročitajte i poglavlje „Razvrstavanje posuđa i pribora za jelo, Primjeri razvrstavanja posuđa“.

 Zbog sigurnosnih razloga posuđe perite u perilici samo ako je umetnuta gornja i donja košara.

- U gornju košaru razvrstajte male, lagane i osjetljive dijelove posuđa, kao što su tanjurići, šalice, čaše, desertni tanjurići, itd.
U gornju košaru također možete posložiti tave i slično plitko posuđe za kuhanje.
- Pojedine dugačke dijelove, kao što su zaimače, kuhače i dugi noževi, posložite poprečno u prednji dio gornje košare.

Polica za šalice

- Žutom ručkom  otklopite policu za šalice prema gore kako biste mogli razvrstati visoke dijelove.
- Čaše zbog stabilnosti možete prisloniti na policu za šalice.
- Sklopite policu za šalice prema dolje i naslonite na nju čaše.

Primjeri razvrstavanja posuđa

Sklopivi šiljci

Niz šiljaka možete preklopiti kako bi se oslobodio prostor za veće dijelove, kao što su lonci.

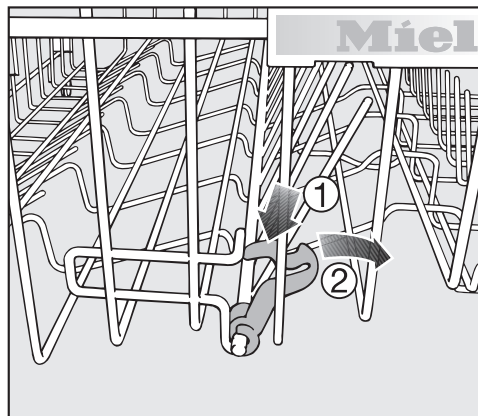

- Pritisnite žutu polugu prema dolje ① i preklopite niz šiljaka ②.

Jumbo policica za šalice (ovisno o modelu)

Širinu policice za šalice možete podesiti u dva stupnja, kako biste na nju postavili i velike šalice.

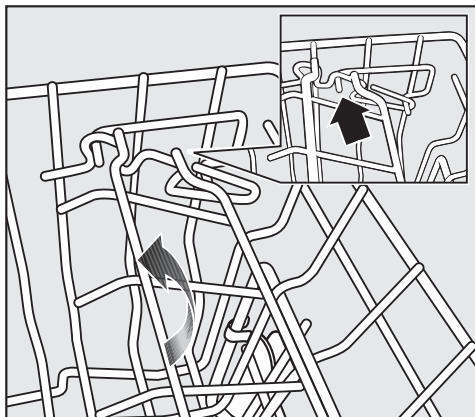



- Povucite policu za šalice prema gore i ponovo je umetnite na željenu širinu.

Primjeri razvrstavanja posuđa

Držač za čaše

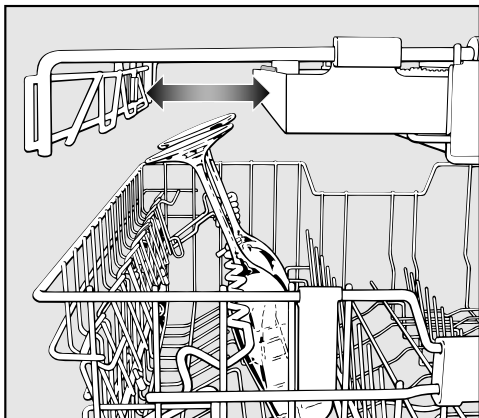
Zahvaljujući tom držaču i čaše izrazito visokih stalaka dobivaju stabilan oslonac.



- Sklopite držač za čaše preko žute drške  prema dolje i naslonite na njega čaše.
- Po potrebi pomaknite bočni umetak ladice pribora za jelo kako bi se oslobodio prostor za više čaše (vidi poglavlje „Pribor za jelo, 3D-ladica pribora za jelo“).

Mogućnosti podešavanje visine

Možete podesiti visinu držača za čaše u dva stupnja.

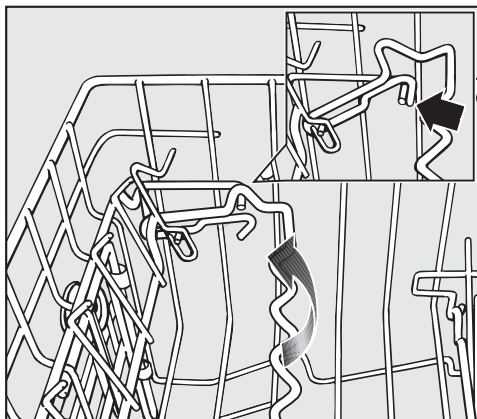

- Povucite držač za čaše prema gore i ponovo ga umetnite na željenu visinu.

Na najnižoj postavki možete na njega prisloniti male čaše i posude.

Na visokoj postavki možete na njega prisloniti visoke čaše i čaše na stalku.

Primjeri razvrstavanja posuđa

Podešavanje gornje košare

Da biste dobili više mjesta u gornjoj ili donjoj košari za više komade posuđa, gornja košara pruža mogućnost podešavanja visine u tri položaja, među kojima je približno 2 cm razmaka.

Kako bi voda bolje otjecala iz udubljenja, gornju košaru možete također postaviti i ukoso. Pri tome pazite da košaru možete bez problema gurnuti u komoru za pranje.

- Izvucite gornju košaru.

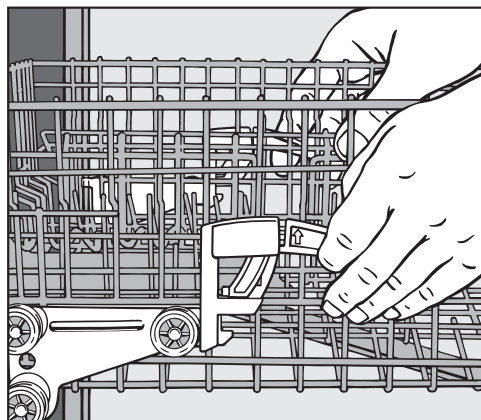

Za premještanje gornje košare prema gore:

- Povucite košaru na gore do graničnika.

Za premještanje gornje košare prema dolje:

- Povucite poluge na bočnim stranicama košare prema gore.
- Podesite željenu poziciju i ponovno otpustite poluge kako bi čvrsto uskočile u ležište.

Ovisno o podešenosti gornje košare u košaru možete, primjerice, razvrstati tanjure sljedećih promjera.

Perilica posuđa s ladicom za pribor za jelo

(za model pogledajte natpisnu pločicu)

Postavljanje gornje košare	Tanjuri- Ø u cm		
	Gornja košara		Donja košara
	standardna	XXL	
Gornji	15	19	31 (35*)
Srednji	17	21	29
Donji	19	23	27

* Kod zakošenog postavljanja tanjura moguć je promjer do 35 cm (pogledajte poglavlje „Donja košara“).

Donja košara

Za raspored posuđa i pribora za jelo molimo pročitajte i poglavlje „Razvrstavanje posuđa i pribora za jelo, Primjeri razvrstavanja posuđa“.

- U donju košaru razvrstajte veće i teže dijelove posuđa kao što su tanjuri, tave, lonci, zdjelice i sl. Ovdje možete također složiti čaše, šalice i manje tanjure, npr. tanjuriće za šalice.

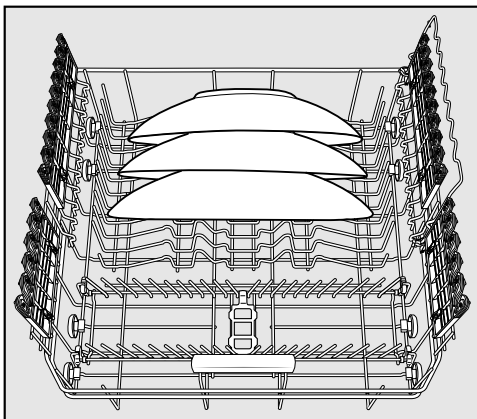

- Izrazito velike tanjure postavite u sredinu donje košare.

Ako tanjure postavljate ukoso, možete postaviti tanjure promjera do 35 cm.

Područje MultiComfort s mogućnošću vađenja

Stražnji dio donje košare služi za ispiranje šalice, čaša, tanjura i lonaca.

Područje MultiComfort možete izvaditi kako biste dobili više mjesta za veće dijelove posuđa, npr. tave i lonce.

Vađenje

- Povucite žuti držak prema naprijed i izvadite umetak.

Umetanje

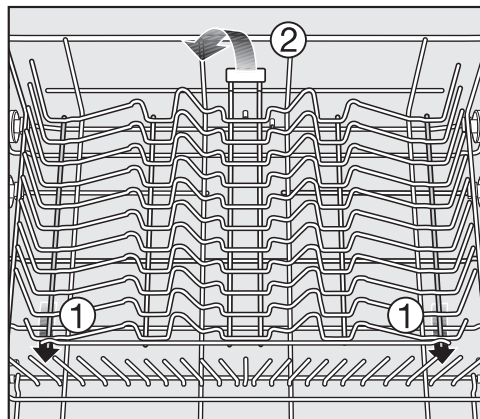

- Postavite umetak tako da uvučete kvačice ispod uzdužne žice donje košare (1).
- Pritisnite umetak prema dolje dok ne uskoči u ležište (2).

Primjeri razvrstavanja posuđa

FlexCare držač za čaše

FlexCare držač za čaše silikonskim podmetačima drži i osigurava osjetljive čaše na stalku.

- Čaše na stalku, primjerice čaše za vino, šampanjac ili pivo, naslonite ili stavite u proreze držača za čaše.
- Za postavljanje visokih dijelova posuđa sklopite držač za čaše nagore.

Možete podesiti visinu držača za čaše u dva položaja.

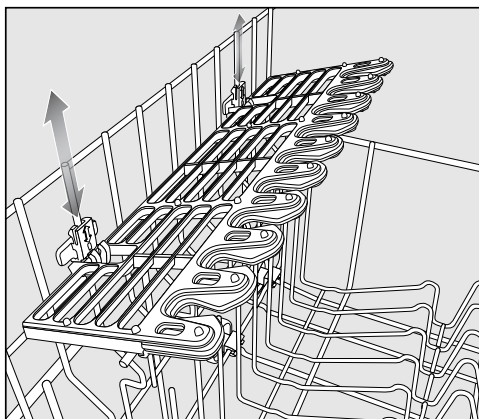

- Gurnite držač za čaše na željenu visinu, dok se pričvršćenja ne spoje u gornjem, odnosno u donjem dijelu.

Držač za čaše

Zahvaljujući tom držaču i čaše izrazito visokih stalaka dobivaju stabilan oslonac.

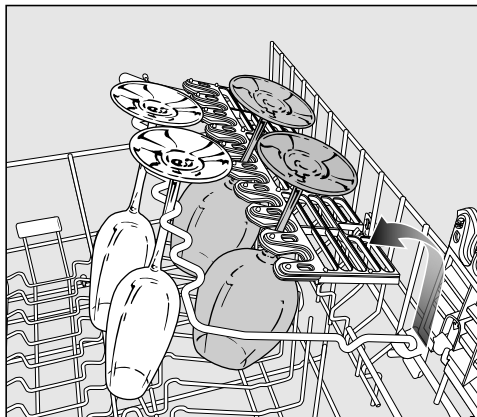

- Sklopite držač za čaše prema dolje i naslonite na njega čaše.

Primjeri razvrstavanja posuđa

Sklopivi šiljci

Prednji niz šiljaka služi za pranje tanjura, poslužavnika, posuda i tanjurića.

Nizove šiljaka možete preklopiti kako bi se oslobodio prostor za veće dijelove, kao što su lonci, tave i posude.

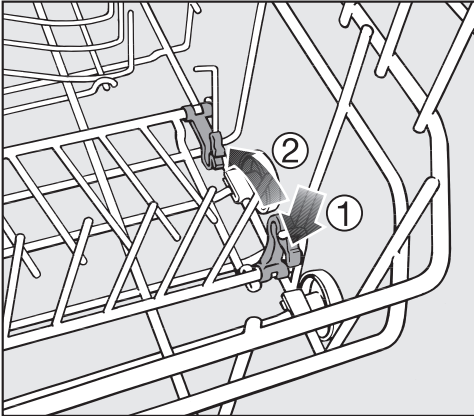

- Pritisnite žutu polugu prema dolje ① i preklopite nizove šiljaka ②.

Držač za boce

Držač za boce služi za pranje dugačkih i uskih dijelova, kao što su boce za mlijeko ili bočice za dojenčad.

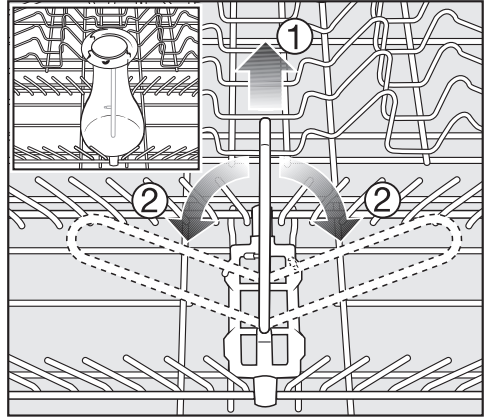

- Povucite držač za boce prema gore ① i sklopite ga na stranu ②, ako Vam nije potreban.

Primjeri razvrstavanja posuđa

Pribor za jelo

3D ladica za pribor za jelo+

Za raspored posuđa i pribora za jelo molimo pročitajte i poglavlje „Razvrstavanje posuđa i pribora za jelo, Primjeri razvrstavanja posuđa“.

- Posložite pribor za jelo u ladicu za pribor.

Ako noževe, vilice i žlice razvrstate u zasebne dijelove, pribor za jelo ćete kasnije lakše izvaditi.

Kako bi voda mogla otjecati neometano sa žlica, postavite njihov udubljeni dio na nazubljenu letvicu.

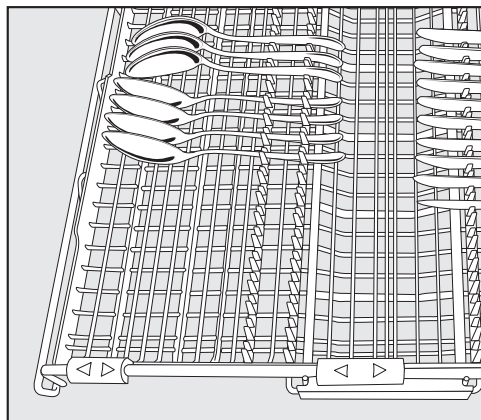

Za optimalne rezultate pranja, okrenite žlicu s udubljenom stranom prema sredini ladice za pribor za jelo.

Gornju prskalicu ne smijete blokirati visokim priborom (kao što su lopatice za torte)!

Bočne umetke možete, na žutim ručkama, pomaknuti prema sredini, kako bi u gornju košaru mogli složiti visoke dijelove posuđa (vidi poglavlje „Gornja košara, Držači za čaše“).

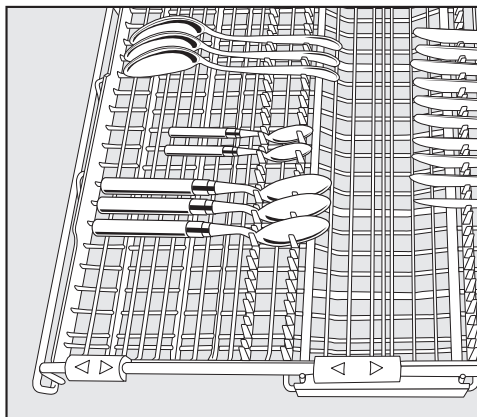

Ako drške žlica ne stanu između držača, drške položite na nazubljene držače.

Primjeri razvrstavanja posuđa

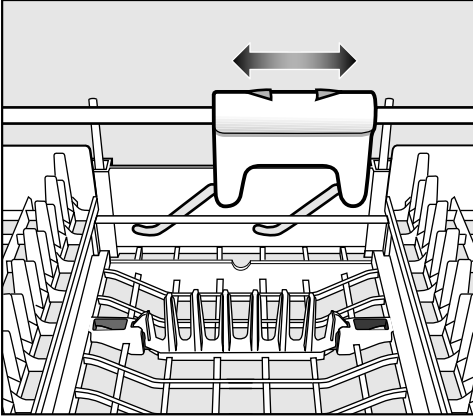

Kako bi se u središnjem dijelu ladice za pribor za jelo dobilo više prostora za veće dijelove pribora za jelo, taj dio možete podesiti po visini pomoću žute poluge.

Dva reda šiljaka u srednjem dijelu ladice za pribor za jelo možete preklopiti, kako bi poredali veće posuđe.

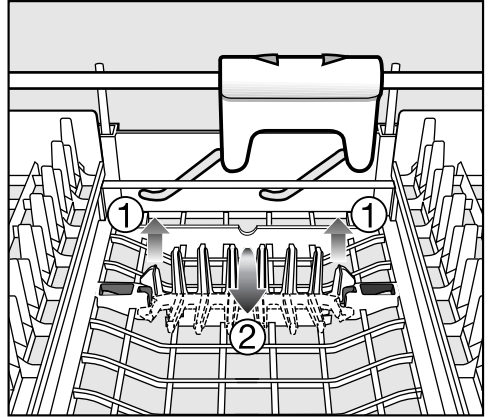

- Povucite šiljke prema gore ① i preklopite ih ②.

Primjeri razvrstavanja posuđa

Primjeri razvrstavanja posuđa

Perilica posuđa s ladicom za pribor za jelo

Gornja košara

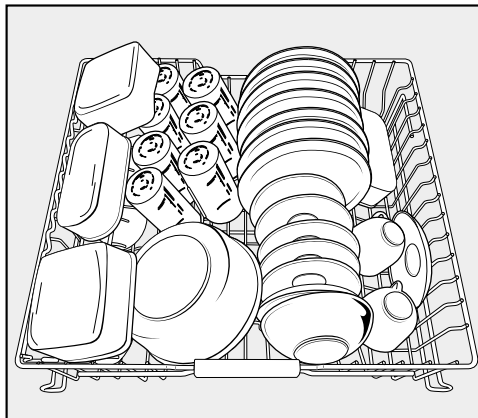
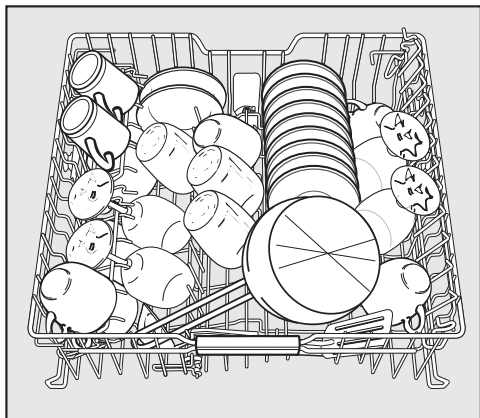

Donja košara

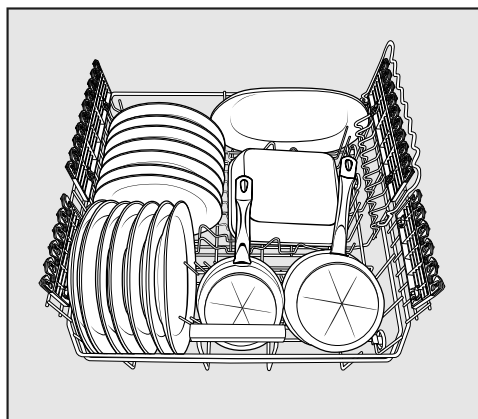
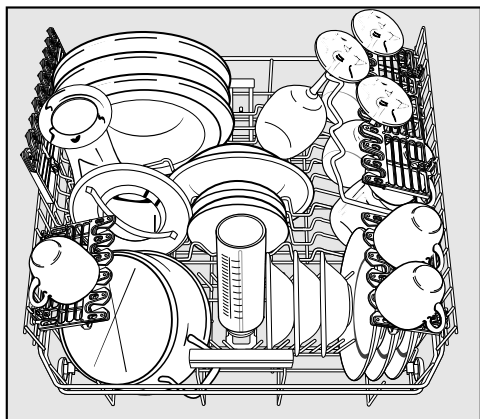

Primjeri razvrstavanja posuđa

Ladica za pribor za jelo

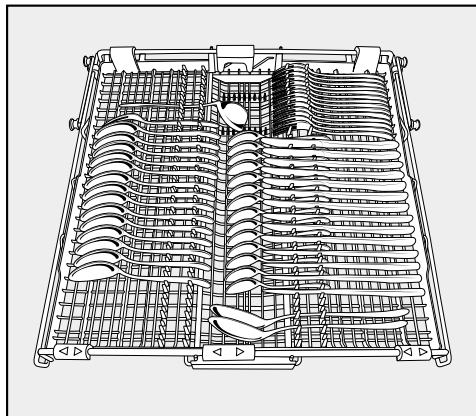
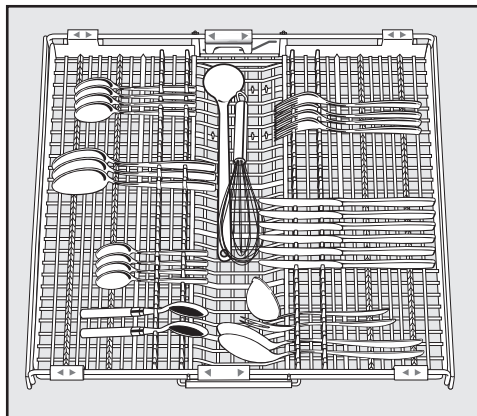

Jako zaprljano posuđe

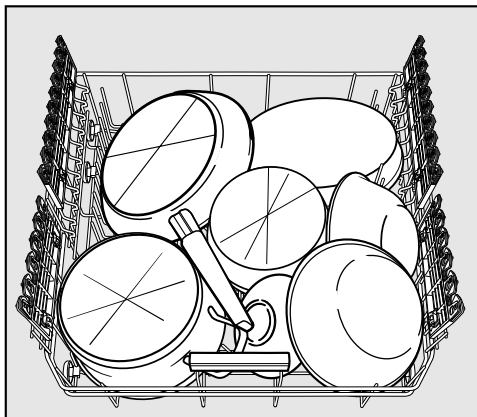

Korištenje

Sredstvo za pranje

Praškasto sredstvo za pranje

U posudici za doziranje u vratima koristite samo praškasto sredstvo za pranje ili tablete za pranje. Odgovarajuće proizvode naći ćete u Miele Professional asortimanu.

Mogu se koristiti tablete za pranje. Upotrebljavajte isključivo tablete koje se brzo otapaju. Prikladne tablete pronaći ćete u Miele profesionalnom asortimanu sredstava za pranje.

- Praškasto sredstvo za pranje ili tablete stavite u pretinac spremnika za pranje.

Doziranje sredstva za pranje

- Ako nije drugačije navedeno ovisno o stupnju zaprljanja posuđa dozirajte 20 do 25 g praškastog sredstva za pranje ili 1 tabletu u pretinac II. Ako je posuđe jako zaprljano u pretinac I možete dodatno staviti malu količinu sredstva za pranje (pogledajte poglavlje „Pregled programa“).

Ako stavite manju količinu sredstva za pranje od preporučene, posuđe vjerojatno neće biti potpuno čisto.

Tekuće sredstvo za pranje

Perilica posuđa može se po želji opremiti i vanjskom pumpom za doziranje tekućeg sredstva za pranje (DOS modulom).

Za aktiviranje sustava za doziranje i podešavanje doziranja sredstva za pranje pogledajte poglavlje „Postavke izbornika, Eksterno doziranje“.

Kod specijalnih zaprljanja i kad se dozira tekuće sredstvo za pranje obratite se Miele servisu kako biste sredstvo za pranje optimalno uskladili situaciji.

 Ne smiju se upotrebljavati sredstva za pranje koja sadrže aktivan klor.

Ona mogu oštetiti elastomere i plastične dijelove perilice.

Punjenje odnosno zamjena spremnika

DOS modul je opremljen nadzorom razine napunjenosti, koji kod pada ispod minimalne razine napunjenosti na zaslon šalje poruku Nadop. sred. za isp..

- Čim se prikaže poruka na zaslonu, po završetku programa promijenite spremnik s dotičnom procesnom kemikalijom.
- Potvrdite napomenu tipkom **OK**.

Pravovremeno zamijenite spremnik, kako bi spriječili da se potpuno isprazni i usisava „na prazno“. U takvom slučaju se dozirni sustav prije sljedećeg programa mora odzračiti.

- Postavite spremnik na otvorena vrata komore za pranje ili na podlogu koja se može lako očistiti.

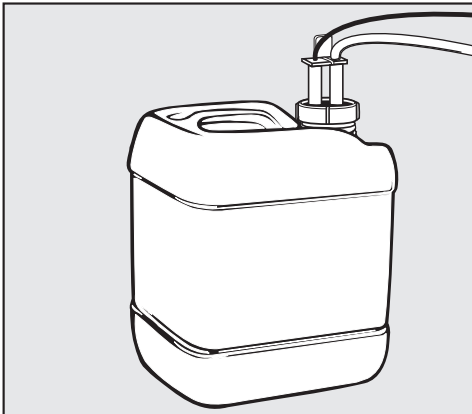

- Odvijte usisno koplje i izvadite ga. Usisno koplje položite na otvorena vrata komore za pranje.
- Prazan spremnik zamijenite napunjenim.

- Utaknite usisno koplje u otvor spremnika i čvrsto ga zategnite. Pri tome pazite na oznaku u boji.
- Dobro obrišite eventualno razlivenu procesnu kemikaliju.
- Postavite spremnik na pod pored perilice posuđa ili u susjedni ormarić. Spremnik se mora nalaziti u razini uređaja i ne smije se odlagati iznad ili na perilicu posuđa.
- Potom se dozirni sustav mora odzračiti.

Za odzračivanje dozirnog sustava i podešavanje dozirne količine pogledajte „Izbornik Postavke, Vanjski DOS“.

Kontroliranje potrošnje

Redovito kontrolirajte potrošnju korištenih procesnih kemikalija prema razini napunjenosti u spremniku, kako bi mogli prepoznati eventualne nepravilnosti kod doziranja.

Korištenje

Promjena sredstva za pranje posuđa

Ukoliko želite promijeniti sredstvo za pranje posuđa, prije stavljanja novog sredstva potrebno je isprazniti sustav za doziranje i isprati ga vodom, kako bi spriječili eventualne reakcije koje se mogu odvititi između različitih sredstva za pranje.

- Izvadite usisno koplje iz spremnika i odložite ga u spremnik napunjen vodom.
- Pokrenite **dva** puta funkciju „Odzračivanje sustava za doziranje“ (Vidi poglavlje „Postavke izbornika, vanjsko doziranje) kako bi ga isprali.
- Zatim postavite usisno koplje u novi spremnik i pokrenite funkciju „Odzračivanje sustava za doziranje“.

Sustav za doziranje je spreman za rad.

Pridržavajte se uputa za doziranje koje preporučuje proizvođač sredstva za pranje, bez obzira radi li se o sredstvu u prahu ili tekućem sredstvu za pranje.

⚠ Nipošto ne udišite praškasto sredstvo za pranje. Ne gutajte sredstvo za pranje. Sredstvo za pranje može izazvati oštećenja u nosu, ustima i ždrijelu. Ako ste udisali ili progutali sredstvo za pranje, odmah potražite liječničku pomoć. Ne dopustite djeci kontakt sa sredstvom za pranje. Držite djecu podalje od otvorene perilice. U perilici se mogu naći ostaci sredstva za pranje. Sredstvo za pranje stavljajte u perilicu neposredno prije početka programa.

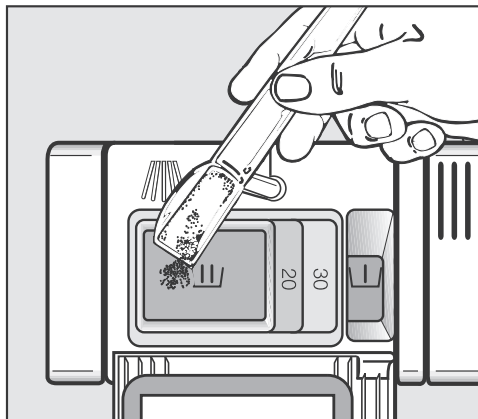

Punjenje sredstva za pranje

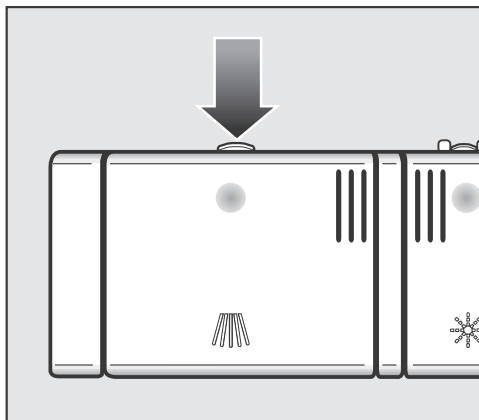

- Napunite sredstvo za pranje u pretinca i zatvorite poklopac spremnika.
- Zatvorite i ambalažu sredstva za pranje. U protivnom će se sredstvo za pranje skruti.

Pomoć pri doziranju

U pretinac I stane maksimalno 10 ml, u pretinac II maksimalno 50 ml sredstva za pranje.

U pretincu II postoje oznake kao pomoć pri doziranju: 20, 30. One pokazuju pri vodoravno otvorenim vratima približnu količinu punjenja u ml.

- Pritisnite tipku za otvaranje. Poklopac pretinca se otvara.

Nakon završetka programa, poklopac ostaje otvoren.

Korištenje

Uključivanje

- Otvorite slavinu za vodu ako je zatvorena.
- Otvorite vrata
- Provjerite mogu li se prskalice slobodno okretati.
- Tipku  pritisnite barem 2 sekunde.

Na zaslonu se kratko prikazuje odabrani program i svijetli odgovarajući indikator. Zatim se prikaz na zaslonu mijenja u pretpostavljeno vrijeme trajanja programa za taj odabrani program.

Ako želite da umjesto programa *ECO* ostane zadnje birani program, uključite funkciju Memorija (pogledajte poglavlje „Izbornik, Postavke, Memorija“).

Odabir programa



Program odaberite ovisno o vrsti posuđa i stupnju zaprljanja.

U poglavlju „**Pregled programa**“ opisani su programi i područja njihove primjene.



- Tipkom za odabir programa  odaberite željeni program.

Svijetli indikator odabranog programa.

Ostali programi nalaze se pod .

- Tipkom za odabir programa  po potrebi odaberite opciju .

Na zaslonu se prikazuje prvi idući program.

- Tipkom sa strelicom / odaberite željeni program na zaslonu.

Tijekom odvijanja programa pritiskom na *OK* možete prikazati naziv tekućeg programa.

Sada možete birati opcije programa (pogledajte poglavlje „Opcije programa“).

Ako su opcije programa odabrane, eventualno svijetli odgovarajući indikator.

Pokretanje programa

- Pokrenite program tako što ćete zatvoriti vrata.

Program započinje s radom.







Optička kontrola rada svijetli kao potvrda da je program započeo.

Ako baš morate prekinuti program, napravite to u prvih nekoliko minuta nakon njegovog početka. U protivnom bi mogli izostati neki važni programski koraci.

Prikaz vremena

Prije početka programa na zaslonu se prikazuje vremensko pretpostavljeno trajanje programa. Tijekom odvijanja programa prikazuje se preostalo vrijeme do završetka programa.

Određeni programski korak označen je simbolom:

-  Pretpranje / Namakanje
-  Pranje
-  Međuinspiranje
-  Zadnje ispiranje
-  Sušenje
-  Završetak

Podaci o vremenu trajanja programa mogu se mijenjati za isti program. Trajanje programa između ostaloga ovisi o temperaturi ulazne vode, ciklusu regeneracije uređaja za omekšavanje vode i količini posuđa.

Vrijednosti za vrijeme u pregledu programa odgovaraju trajanju programa kod normalnog punjenja i normalne temperature.

Kod svakog programskog tijeka elektronika prilagođava trajanje programa ovisno o temperaturi vode koja ulazi i količini posuđa.

Korištenje

Upravljanje energijom

Perilica se samostalno isključuje 10 minuta nakon zadnjeg pritiska na neku tipku ili završetka programa, kako bi se uštedjela energija.

- Za ponovno uključenje perilice, pritisnite tipku .

Perilica se ne isključuje tijekom programa ili FlexiTimer-a ili ako javi neka greška.

Završetak programa

Na kraju programa polako treperi optički prikaz rada kad su vrata zatvorena i eventualno se oglašavaju zvučni signali.

Ako su vrata malo otvorena i na zaslonu se prikaže poruka  Završetak, program je završio.

Ventilator za sušenje eventualno radi još nekoliko minuta po završetku programa.

- Vrata otvorite do kraja, kako bi se vodilica vrata ponovo vratila.

Sada možete izvaditi posuđe.

Kada su vrata zatvorena optička kontrola rada gasi se 10 minuta nakon završetka programa.

 Ako ste isključili automatsko otvaranje vrata (pogledajte poglavlje Izbornik „Postavke, Automatsko otvaranje vrata“) i ako unatoč tome želite otvoriti vrata, tada u cijelosti otvorite vrata.

U protivnom može doći do oštećenja osjetljivih rubova radne ploče zbog vodene pare, jer ventilator više ne radi.

Isključivanje

Po završetku programa:

- Otvorite vrata.
- Perilicu u svakom trenutku možete isključiti pritiskom na tipku ①.

Ako tijekom odvijanja programa isključite perilicu, program se prekida.

Na isti način možete prekinuti i aktualnu odgodu početka programa (FlexiTimer).

Zbog sigurnosnih razloga zatvorite slavinu za dovod vode ako na dulje vrijeme ostavljate perilicu bez nadzora, primjerice tijekom godišnjeg odмора.

Vađenje posuđa iz perilice

Vruće posuđe osjetljivo je na udarce! Stoga nakon isključenja ostavite posuđe da se u perilici ohladi toliko da ga možete dobro primiti rukama.

Ako vrata nakon isključenja perilice otvorite do kraja, posuđe će se brže hladiti.

Izvadite posuđe prvo iz donje košare, zatim iz gornje košare i na kraju iz ladice za pribor za jelo.

Na taj način ćete spriječiti kapanje vode s gornje košare ili ladice s priborom za jelo na posuđe u donjoj košari.

Prekid programa

Program pranja će se prekinuti onog trenutka kada otvorite vrata.

Kad ponovno zatvorite vrata, program će se nakon nekoliko sekundi nastaviti od mjesta na kojem je prekinut.

 Ako je voda u perilici vruća, postoji opasnost od opekline!

Stoga vrlo oprezno otvorite vrata perilice, ako je to zaista potrebno. Prije nego što ponovno zatvorite vrata, samo ih pristonite na otprilike 20 sekundi da se izjednači temperatura u komori za pranje. Nakon toga dobro pritisnite vrata, dok se mehanizam za zatvaranje dobro ne zatvori.

Izmjena programa

Ako je poklopac pretinca sredstva za pranje već otvoren, više ne možete promijeniti program.

Ako je program već pokrenut, program možete promijeniti na sljedeći način:

- Otvorite vrata.
- Isključite perilicu pritiskom na tipku ①.
- Perilicu ponovno uključite pritiskom na tipku ①.
- Odaberite željeni program i pokrenite ga tako da zatvorite vrata.

Optička kontrola rada svijetli kao potvrda da je program započeo.

Opcije programa

Opcije

Opcije možete aktivirati i deaktivirati prije pokretanja programa pomoću pojedine tipke i putem zaslona.

- Otvorite vrata.
- Uključite perilicu pritiskom na tipku .

Svijetli indikator odabranog programa.

- Odaberite program.
- Pritisnite tipku željene opcije.

Indikator odgovarajuće tipke svijetli ako je ta opcija raspoloživa za odabrani program.

Ako se odabrani program ne može kombinirati s opcijom, na zaslonu se prikazuje odgovarajuća poruka.

- U tom slučaju poruku potvrdite s *OK*.
- Pokrenite program tako što ćete zatvoriti vrata.

Odabrana opcija ostaje aktivna za pojedini program, sve dok postavku ponovno ne promijenite.

Preostalo vrijeme

Opcija preostalog vremena  je standardno odabrana i prikazuje preostalo vrijeme odvijanja programa.

Za vrijeme odvijanja programa možete promijeniti i temperaturu .

Temperatura

Opcija Temperature  prikazuje aktualnu temperaturu bloka pranja.

Za vrijeme odvijanja programa možete promijeniti i preostalo vrijeme programa .

Dodatno sušenje

Opcija dodatnog sušenja  potiče povećanje snage sušenja u programima u kojima je opcija djelotvorna.

Produženim trajanjem rada ventilatora kao i povećanom temperaturom prilikom ispiranja povećava se potrošnja energije.

Postavke

Opcija postavki  otvara izbornik na uređaju i možete poduzeti promjene u programskim parametrima.

Za ostale informacije proučite poglavlje „Postavke izbornika“.

FlexiTimer s EcoStart

FlexiTimer ☺ Vam na raspolaganje stavlja tri mogućnosti pokretanja programa s odgodom početka. Možete podešiti vrijeme početka ili vrijeme završetka programa. Osim toga s funkcijom EcoStart imate i mogućnost korištenja povoljnije električne energije u različito vrijeme.

Pri uporabi opcije FlexiTimer pazite da je kod punjenja sredstva za pranje, pretinac za sredstvo suh; prema potrebi ga prije punjenja obrišite. Sredstvo za pranje bi se u protivnom moglo skrutiti pa se ne bi moglo u cijelosti isprati.

 Kako djeca ne bi došla u dodir sa sredstvom za pranje: Sredstvo za pranje napunite u perilicu **neposredno prije pokretanja** programa, odnosno prije aktiviranja FlexiTimer opcije s *OK*.

- Otvorite vrata.
- Uključite perilicu pritiskom na tipku ①.
- Odaberite željeni program.
- Pritisnite tipku ☺.

Svijetli indikator ☺.

Sa strelicom \vee/\wedge možete birati između funkcija Početak u, Završetak u, EcoStart i Natrag \leftarrow .

- Željenu funkciju potvrdite s *OK*.

Prikazuje se aktualno vrijeme i označeno je polje sa satima.

Sa strelicom \vee/\wedge sada možete unijeti željeno vrijeme i potvrdite ga s *OK*.

Ako prilikom podešavanja vremena par sekundi ne pritisnete tipku, zaslon se ponovno vraća na razinu izbornika. U tom slučaju morate ponoviti postavke.

Opcije programa

Početak u

Kod funkcije **Početak u** podesite točno željeno vrijeme početka programa.

- Pomoću strelica ∇/\wedge podesite sate i potvrdite s *OK*.

Sati se pohranjuju i označeno je polje s brojkama koje označavaju minute.

- Pomoću strelica ∇/\wedge podesite minute i potvrdite s *OK*.

Prikazuje se pohranjeno vrijeme početka odabranog programa.

Svijetli indikator \odot .

- Zatvorite vrata.

Odabrani program pokreće se automatski u zadano vrijeme.

Završetak u

Funkcijom **Završetak u** podešavate najkasnije željeno vrijeme završetka programa.

- Pomoću strelica ∇/\wedge podesite sate i potvrdite s *OK*.

Sati se pohranjuju i označeno je polje s brojkama koje označavaju minute.

- Pomoću strelica ∇/\wedge podesite minute i potvrdite s *OK*.

Prikazuje se izračunato vrijeme početka odabranog programa.

Svijetli indikator \odot .

- Zatvorite vrata.

Ako se zbog predugog trajanja programa ne može ostvariti podešeno vrijeme završetka, prikazuje se napomena.

Odabrani program pokreće se automatski u zadano vrijeme.

EcoStart

Funkcija EcoStart Vam omogućuje korištenje tarife povoljnije struje u različito vrijeme. U tu svrhu prvo morate trajno podesiti tri vremenske zone vezane za tarifu struje (pogledajte poglavlje „Izbornik, Postavke, EcoStart“).

Onda podesite vrijeme kada želite da odabrani program pranja završi. Perilica posuđa se automatski uključuje u najpovoljnijoj tarifi unutar unesenog vremena.

- Pomoću strelica ∇/\wedge podesite sate i potvrdite s *OK*.

Sati se pohranjuju i označeno je polje s brojkama koje označavaju minute.

- Pomoću strelica ∇/\wedge podesite minute i potvrdite s *OK*.

Prikazuje se izračunato vrijeme početka odabranog programa. Svijetle indikatori \odot .

- Zatvorite vrata.

Odabrani program automatski započinje u najpovoljnije vrijeme i završava u podešeno vrijeme završetka.

Promjena ili brisanje podešenog vremena

Podešena vremena možete promijeniti ili program možete pokrenuti i prije prikazanog vremena početka.







- Otvorite vrata.
- Pritisnite tipku \odot .
- Postavku koju želite promijeniti odaberite na zaslonu pomoću strelice ∇/\wedge i potvrdite s *OK*.
- Pomoću strelica ∇/\wedge na zaslonu odaberite funkcije *Izmijeniti* ili *Izbrisati* i potvrdite s *OK*.

Podešeno vrijeme možete promijeniti nakon što ste potvrdili funkciju *Izmijeniti*.

Nakon što je potvrđena funkcija *Izbrisati* na zaslonu se prikazuje vrijeme trajanja odabranog programa. Indikator \odot se gasi i svijetli indikator odabranog programa.

- Pokrenite program tako što ćete zatvoriti vrata.

Pregled programa

Program	Primjena	Sredstvo za pranje	
		Pretnac I ¹⁾	Pretnac II ¹⁾
 Kratki program	Za svježe, slabo prijanjajuće ostatke hrane.		20 - 25 g ili 1 tableta
 Univerzalni program	Kod normalnih, lagano sasušanih ostataka hrane.		20 - 25 g ili 1 tableta
 Intenzivni program	Za zapečene, čvrsto prijanjajuće, jako sasušene ostatke hrane koji sadrže ¹⁾ bjelančevine ili škrob	10 g	20 - 25 g ili 1 tableta
 Čaše	Poseban program za čaše.		20 - 25 g ili 1 tableta
ECO *)	Program koji štedi energiju s dužim trajanjem		20 - 25 g ili 1 tableta
 Plastika	Poseban program za plastiku.		20 - 25 g ili 1 tableta
 Higijenski program	Specijalni higijenski program za higijenski zahtjevno posuđe		20 - 25 g ili 1 tableta
 Hladno pretpranje	Za ispiranje jako zaprljanog posuđa, primjerice za prethodno uklanjanje nečistoća ili izbjegavanje jakog sušenja ostataka ako se pokretanje kompletnog programa još ne isplati.		

*) Ovaj je program najefikasniji obzirom na kombiniranu potrošnju energije i vode za pranje takvog posuđa.

(fiksni program koji se ne može mijenjati)

¹⁾ pogledajte poglavlje „Korištenje, Sredstvo za pranje“

Pregled programa

Tijek programa							
Prepranje	Pranje	Međuispiranje I	Međuispiranje II ²⁾	Zadnje ispiranje	Sušenje	Dodatno sušenje	Auto Open
	X 70 °C 30 s	X 10 s	(X)	X 65°C ³⁾ 10 s		(X) 15 min	4)
	X 65°C 10 min	X 3 min	(X)	X 65°C ³⁾ 1,5 min		(X) 30 min	(X)
X 8 min	X 75°C 10 min	X 3 min	(X)	X 65°C ³⁾ 1,5 min		(X) 30 min	(X)
	X 50°C 1 min	X 3 min	(X)	X 50°C 1 min		(X) 20 min	(X)
	X 52°C 30 min	X 12 min		X 46°C 10 min	X 92 min		(X)
X 10 min	X 50°C 1 min	X 5 min		X 60°C 30 s	X 45 min		(X)
X 8 min	X 75°C 10 min	X 3 min	(X)	X 70°C ³⁾ 3 min		X 30 min	(X)
	X hladno 10 min						

X = programski koraci koji se odvijaju

(X) = programski koraci koje možete dodatno odabrati (pogledajte „Programske opcije, Opcije“)







²⁾ Dodatno biranje funkcije Međuispiranje II pomoću tipke Postavke  (pogledajte „Izbornik Postavke, 2. međuispiranje“).

³⁾ Opcija povišenja temperature na 75 °C.

⁴⁾ Obzirom na kratko trajanje programa po završetku programa se ne aktivira Automatsko otvaranje.

⁵⁾ Bez sredstva za ispiranje i s hladnom vodom.

Pregled programa

Program	Potrošnja ⁶⁾			Trajanje ⁶⁾	
	Električna energija		Voda	Hladna voda 15°C	Topla voda 55°C
	Hladna voda 15°C	Topla voda 55°C			
 Kratki program	1,5 kWh	1,0 kWh	14,5 l	22 min ⁷⁾	17 min ⁷⁾
 Univerzalni program	1,5 kWh	1,0 kWh	15,2 l	37 min ⁷⁾	32 min ⁷⁾
 Intenzivni program	1,7 kWh	1,0 kWh	20,2 l	53 min ⁷⁾	48 min ⁷⁾
 Čaše	1,0 kWh	0,4 kWh	15,2 l	24 min ⁷⁾	21 min ⁷⁾
ECO 14 kompleta za jelo	0,941 kWh	0,6 kWh	13,8 l	216 min	207 min
 Plastika	1,2 kWh	0,5 kWh	20,2 l	85 min	80 min
 Higijenski program	1,8 kWh	1,1 kWh	20,2 l	57 min ⁷⁾	51 min ⁷⁾
 Hladno pretpranje	0,02 kWh	0,02 kWh	5,5 l	13 min	13 min

⁶⁾ Navedene vrijednosti određene su prema EN 50242 za priključak od 8,3 kW. Zbog drugačijih uvjeta može doći do značajnih razlika.
Prikazano trajanje prilagođava se uvjetima Vašeg kućanstva.

⁷⁾ Podatak se odnosi na trajanje pranja bez sušenja.

Održavanje

Kako bi se povećala dugovječnost profesionalne perilice posuđa **barem jednom godišnje** Miele servis treba servirati uređaj.

Održavanje obuhvaća sljedeće:

- električnu sigurnost prema VDE 0701/0702
- mehanizam i brtvu vrata
- navoje i priključke u komori za pranje
- dovod i odvod vode
- unutarnje i vanjske sustave doziranja
- prskalice
- kombinaciju filtarskih sita
- sabirnu posudu s odvodnom pumpom i nepovratni ventil
- sve košare i umetke.

Unutar održavanja provodi se i kontrola sljedećih funkcija:

- Tijek programa radi provjere
- Provjera nepropusnosti
- Svi mjerni sustavi bitni za sigurnost (prikaz stanja pogreške)
- Sigurnosne značajke

Redovito provjeravajte opće stanje perilice posuđa (otprilike svakih 4 - 6 mjeseci). Tako ćete otkriti smetnje prije nego što se pojave.

 Sve su površine osjetljive na ogrebotine.

Sve površine mogu promijeniti boju ili se promijeniti ako dođu dodir s neprikladnim sredstvima za čišćenje.

Čišćenje komore za pranje

Komora za pranje se uglavnom sama čisti, ako se koristi pravilna količina sredstva za pranje.

Ukoliko se usprkos tome primjerice nakupljaju kamenac ili masnoće, te nakupine možete ponovno ukloniti pomoću specijalnog sredstva za čišćenje (dobavljivo putem Miele servisa ili Miele internet trgovine). Vodite računa o uputama na pakiranju sredstva za pranje.

- Redovito čistite sito u komori za pranje.

Čišćenje i održavanje

Čišćenje vrata i brtve na vratima

Mlazovi vode iz prskalice ne dosežu brtve vrata i bočne strane vrata perilice te se ne mogu čistiti.

- Obrišite prolivene namirnice i ostatke pića redovito vlažnom krpom s brtve vrata i s unutarnje strane perilice kako bi izbjegli stvaranje plijesni.

Čišćenje prednje strane uređaja

⚠ Ako zaprljanja ostaju dulje vrijeme, u određenim uvjetima ne mogu se više ukloniti i površine mogu izgubiti boju ili se promijeniti. Stoga je nečistoće najbolje odmah ukloniti.

- Prednju stranu uređaja očistite čistom spužvom, sredstvom za ručno pranje posuđa i toplom vodom. Na kraju prednju stranu uređaja osušite mekom krpom. Za čišćenje možete upotrijebiti i čistu, vlažnu krpu od mikrovlakana bez sredstva za čišćenje.

Kako biste izbjegli oštećivanje površina, za čišćenje nemojte upotrebljavati

- sredstva za čišćenje koja sadrže sodu, amonijak, kiseline ili klor,
- sredstva za čišćenje kamenca,
- abrazivna sredstva za čišćenje, primjerice prašak za ribanje, mlijeko za ribanje, kamen za čišćenje,
- sredstva za čišćenje koja sadrže otapala,
- sredstva za čišćenje nehrđajućeg čelika,
- sredstva za čišćenje perilica za posuđe,
- sredstvo za čišćenje pećnice,
- sredstva za čišćenje stakla,
- grube četke i spužvice za ribanje (npr. spužvice za čišćenje lonaca, korištene spužvice s ostacima sredstva za ribanje),
- gumene spužvice za uklanjanje prljavštine,
- oštre metalne strugalice,
- čeličnu vunu,
- parne čistače.

Provjera sita u komori za pranje

Kombinacija filtarskih sita na dnu komore za pranje zadržava velike nečistoće iz vode za pranje. Nečistoće na taj način ne mogu stići u optočni sustav i putem prskalica se ponovno raspršiti po komori za pranje.

⚠ Ne smije se prati bez sita!

Sita se tijekom vremena mogu začepiti prljavštinom. Vremensko razdoblje do začepjenja ovisi o uvjetima u Vašem kućanstvu.

Na zaslonu se svakih 50 izvršenih programa (tvornička postavka) prikazuje poruka *Provjerite filter*.

Interval za provjeru sita možete podesiti između 30 i 60 izvršenih programa (pogledajte poglavlje „Izbornik, Postavke, Provjera sita“).

- Provjerite kombinaciju sita.
- Po potrebi očistite kombinaciju sita.
- Potvrdite dojavu pritiskom na *OK*.

Poruka se isključuje.

Čišćenje sita

- Isključite perilicu.

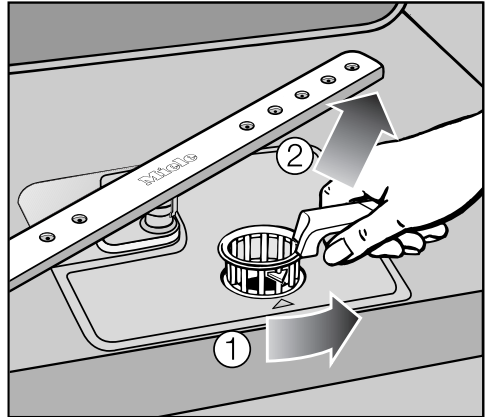

- Zakrenite ručku prema natrag i oslobodite sito ①.
- Izvadite sito ②, uklonite grubu prljavštinu i dobro isperite sito pod tekućom vodom. Za čišćenje eventualno upotrijebite četkicu.

⚠ Pazite da pritom krupni dijelovi prljavštine ne dospiju u optočni sustav i ne začepi ga.

Čišćenje i održavanje

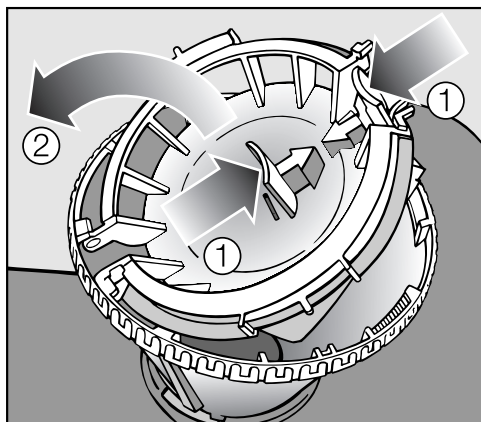

Za čišćenje unutrašnjosti sita, potrebno je otvoriti poklopac.

- Pritisnite drške jednu prema drugoj u smjeru strelice ① i otvorite poklopac sita ②.
- Sve dijelove očistite pod mlazom vode.
- Zatvorite poklopac tako da mehanizam zatvaranja uskoči na mjesto.

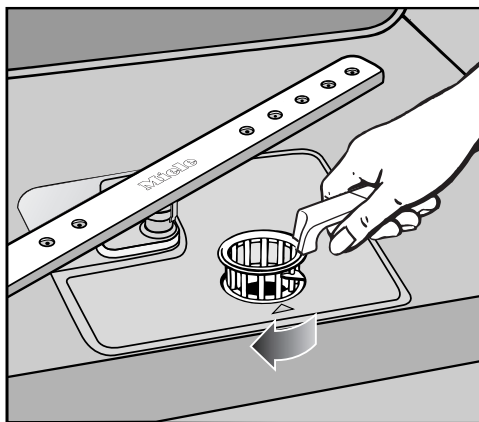

- Vratite sito na mjesto tako da bude u ravnini s dnom komore za pranje.
- Okrenite ručku straga prema naprijed sve dok vrhovi strelica ne pokazuju jedna na drugu, kako biste učvrstili kombinaciju sita.

⚠ Sito morate pažljivo namjestiti i učvrstiti.

U suprotnom mogu grubi dijelovi nečistoća ući u optični sustav i začepti ga.

Čišćenje prskalice

Ostaci hrane mogu se nataložiti na sapnice prskalice i na njihove ležajeve. Zato morate redovito kontrolirati prskalice.

- Isključite perilicu.

Skinite prskalice na sljedeći način:

- Izvucite ladicu za pribor za jelo (ako postoji).
- Pritisnite **gornju** prskalicu prema gore, kako bi unutrašnje nazubljenje uskočilo u ležište i odvrnite je.

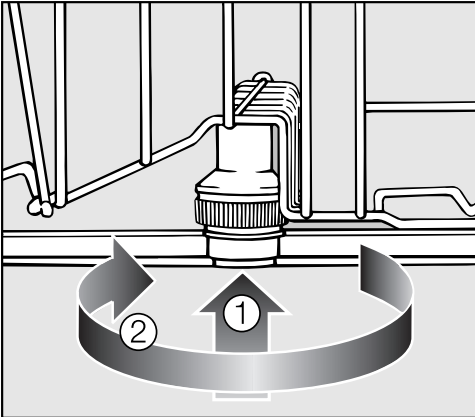

- Gurnite **srednju** prskalicu prema gore ①, kako bi nazubljenje uskočilo u ležište i odvrnite je ②.
- Izvucite donju košaru.

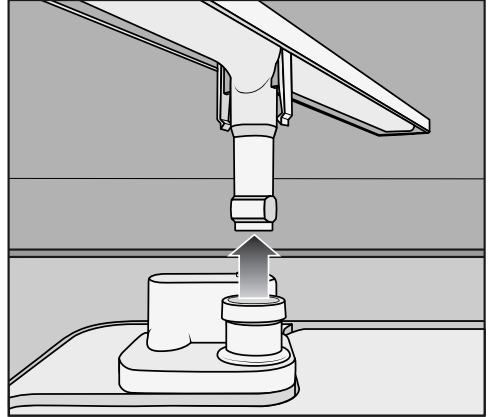

- Povucite **donju** prskalicu snažno prema gore.

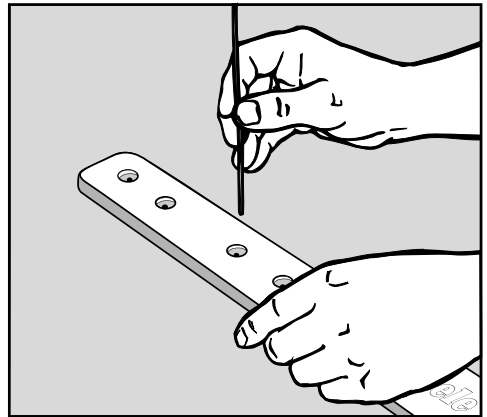

- Ostatke hrane utisnite u sapnice pomoću šiljatog predmeta.
- Dobro isperite prskalice pod tekućom vodom.
- Ponovo postavite prskalice i provjerite mogu li se slobodno okretati.

Pomoć pri smetnjama



Većinu smetnji i grešaka koje se mogu pojaviti u svakodnevnoj uporabi možete ukloniti sami. Tako ćete uštedjeti novac i vrijeme jer ne morate pozivati servis.

Sljedeći pregled smetnji pomoći će vam otkriti uzrok smetnje ili pronaći grešku i otклонiti ih. Pri tome ipak imajte na umu:

 Popravke smije vršiti samo Miele servis, ovlašteni Miele zastupnik ili odgovarajuće stručno osposobljena osoba. Zbog nestručnih popravaka mogu nastati velike opasnosti za korisnika.



Tehničke smetnje

Problem	Uzrok i rješenje
Perilica ne započinje s radom.	Vrata nisu pravilno zatvorena. ■ Dobro zatvorite vrata.
	Utikač nije utaknut u utičnicu. ■ Utaknite utikač.
	Osigurač je isključen. ■ Aktivirajte osigurač (najmanja vrijednost osigurača navedena je na tipskoj naljepnici).
	Perilica nije uključena. ■ Uključite perilicu pritiskom na tipku  .
Perilica više ne pere	Osigurač je isključen. ■ Aktivirajte osigurač (najmanja vrijednost osigurača navedena je na tipskoj naljepnici). ■ Ako osigurač ponovno iskoči, nazovite Miele servis.
Nakon početka programa optička kontrola rada više ne svijetli.	Svjetlovod nije ispravno postavljen. ■ Ispravno postavite svjetlovod (pogledajte nacrt za montažu).
Vodilica za zatvaranje vrata se nakon automatskog otvaranja vrata više ne vraća.	Pojavila se greška u području mehanike vrata ili je balans za težinu vrata u kvaru. ■ Nazovite Miele servis. Perilica se sada može koristiti samo s isključenom funkcijom za automatsko otvaranje vrata. U slučaju da se javi još koja greška u funkciji postoji opasnost od ozljeda.

Problem	Uzrok i rješenje
<p>Na zaslonu se prikazuje jedna od sljedećih grešaka:</p>	<p>Prije rješavanja problema:</p> <ul style="list-style-type: none"> ■ Isključite perilicu pritiskom na tipku ①.
<p> Greška FXX</p>	<p>Vjerojatno je došlo do tehničke greške. Nakon nekoliko sekundi:</p> <ul style="list-style-type: none"> ■ Ponovo uključite perilicu. ■ Odaberite željeni program. ■ Zatvorite vrata. <p>Ako se dojava greške ponovno prikaže, riječ je o tehničkoj smetnji.</p> <ul style="list-style-type: none"> ■ Nazovite Miele servis.
<p> Waterproof sustav</p>	<p>Aktivirao se Waterproof sustav.</p> <ul style="list-style-type: none"> ■ Zatvorite slavinu za vodu. ■ Nazovite Miele servis.
<p> Greška F78</p>	<p>Došlo je do pogreške u optičnoj pumpi.</p> <ul style="list-style-type: none"> ■ Isključite perilicu pritiskom na tipku ① najmanje na 30 sekundi. ■ Ponovo uključite perilicu. ■ Odaberite željeni program. ■ Zatvorite vrata. <p>Ako se dojava greške ponovno prikaže, riječ je o tehničkoj smetnji.</p> <ul style="list-style-type: none"> ■ Nazovite Miele servis.

Pomoć pri smetnjama

Greška u dovodu/odvodu vode

Problem	Uzrok i rješenje
Na zaslonu se prikazuje jedna od sljedećih grešaka:	
 Otvorite slavinu	Slavina za vodu je zatvorena. ■ Do kraja otvorite slavinu za vodu.
 Dovod vode	Prije rješavanja problema: ■ Isključite perilicu pritiskom na tipku ①. Greška u dovodu vode. ■ Do kraja otvorite slavinu za vodu i ponovno pokrenite program. ■ Očistite sito na dovodu vode (pogledajte poglavlje „Uklanjanje smetnji“). ■ Tlak protoka na priključku vode je niži od 30 kPa (0,3 bara). Za pomoć se obratite vodoinstalateru.
Na zaslonu se prikazuje sljedeća greška:  Odvod vode	Prije rješavanja problema: ■ Isključite perilicu pritiskom na tipku ①. Greška u odvodu vode. U komori za pranje se možda nalazi voda. ■ Očistite sito (pogledajte poglavlje: „Čišćenje i održavanje, Čišćenje sita“). ■ Očistite odvodnu pumpu (pogledajte poglavlje „Uklanjanje smetnji“). ■ Očistite nepovratni ventil (pogledajte poglavlje „Uklanjanje smetnji“). ■ Eventualno izravnajte pregib ili spustite povišenje na odvodnom crijevu.

Općeniti problemi s perilicom posuđa

Problem	Uzrok i rješenje
Indikatori i zaslon su zatamnjeni.	Perilica se automatski isključuje radi uštede energije. <ul style="list-style-type: none"> ■ Perilicu ponovno uključite pritiskom na tipku ①.
Osvjetljenje unutarnjeg prostora se ne uključuje kod otvaranja vrata.	Unutarnje osvjetljenje je trajno isključeno. <ul style="list-style-type: none"> ■ Ponovo uključite osvjetljenje unutarnjeg prostora (pogledajte poglavlje „Izbornik, Postavke, Brilliant-Light“).
U pretincu za sredstvo za pranje nakon pranja ostaju zalijepljeni ostaci.	Spremnik za sredstvo za pranje je prilikom punjenja bio vlažan. <ul style="list-style-type: none"> ■ Sredstvo za pranje punite samo u suhi pretinac.
Poklopac pretinca sredstva za pranje ne može se zatvoriti.	Zalijepljeni ostaci sredstva za pranje blokiraju bravicu. <ul style="list-style-type: none"> ■ Uklonite ostatke sredstva za pranje.
Nakon završetka programa na unutarnjoj strani vrata i eventualno na unutarnjim stranicama uređaja nalazi se film koji nastaje od vlage.	To nije greška! To je normalni način djelovanja sustava za sušenje. Vlaga isparava nakon nekog vremena.
Nakon završenog programa u komori za pranje nalazi se voda.	Prije rješavanja problema: <ul style="list-style-type: none"> ■ Isključite perilicu pritiskom na tipku ①.
	Sito u komori za pranje je začepljeno. <ul style="list-style-type: none"> ■ Očistite sito (pogledajte poglavlje: „Čišćenje i održavanje, Čišćenje sita“).
	Blokirana je odvodna pumpa ili nepovratni ventil. <ul style="list-style-type: none"> ■ Očistite odvodnu pumpu i nepovratni ventil (pogledajte poglavlje „Uklanjanje smetnji“).
	Odvodno crijevo je presavijeno. <ul style="list-style-type: none"> ■ Izravnajte pregib na odvodnom crijevu.

Pomoć pri smetnjama

Šumovi

Problem	Uzrok i rješenje
Čuje se zvuk udaranja u komori za pranje	Prskalica udara o posuđe. ■ Prekinite program i drugačije posložite posuđe koje blokira prskalicu.
Čuje se zvuk klopotanja u komori za pranje	Posuđe se pomiče u komori za pranje. ■ Prekinite program i stavite posuđe u stabilan položaj.
	Strano tijelo (primjerice koščica od višnje) se nalazi u odvodnoj pumpi. ■ Uklonite strano tijelo iz odvodne pumpe (pogledajte poglavlje „Čišćenje odvodne pumpe i nepovratnog ventila“).
Čuje se zvuk udaranja u vodovodnoj instalaciji	Uzrok može biti postojeći sustav dovodnih cijevi, odnosno njihov presjek. Nema utjecaja na funkciju perilice posuđa. ■ Po potrebi potražite pomoć vodoinstalatera.

Nezadovoljavajući učinak pranja

Problem	Uzrok i rješenje
<p>Posuđe nije čisto.</p>	<p>Posuđe nije bilo ispravno posloženo.</p> <ul style="list-style-type: none"> ■ Pridržavajte se napomena iz poglavlja „Primjeri razvrstavanja posuđa“.
	<p>Program ne odgovara zahtjevima.</p> <ul style="list-style-type: none"> ■ Odaberite odgovarajući program (pogledajte poglavlje „Pregled programa“).
	<p>Dozirana je premala količina sredstva za pranje.</p> <ul style="list-style-type: none"> ■ Upotrijebite više sredstva za pranje.
	<p>Sredstvo za pranje nije prikladno na stupanj zaprljanja.</p> <ul style="list-style-type: none"> ■ Promijenite vrstu sredstva za pranje.
	<p>Prskalice su blokirane visokim dijelovima posuđa.</p> <ul style="list-style-type: none"> ■ Izvršite provjeru ručnim okretanjem prskalice i po potrebi drugačije razvrstajte posuđe.
	<p>Kombinacija filtarskih sita u komori za pranje nije čista ili nije pravilno postavljena.</p> <p>Posljedica toga može biti začepljivanje sapnica na prskalicama.</p> <ul style="list-style-type: none"> ■ Očistite kombinaciju filtarskih sita ili ih pravilno umetnite. ■ Po potrebi očistite sapnice (pogledajte: „Čišćenje i njega, Čišćenje sapnica“).
	<p>Nepovratni ventil je blokirao u otvorenom položaju.</p> <p>Nečista voda se vraća natrag u komoru za pranje.</p> <ul style="list-style-type: none"> ■ Očistite odvodnu pumpu i nepovratni ventil (pogledajte poglavlje „Uklanjanje smetnji“).
<p>Na čašama i priboru za jelo ostaju pruge, čaše dobivaju plavičasti odsjaj; naslage se mogu obrisati.</p>	<p>Količina sredstva za ispiranje je prevelika.</p> <ul style="list-style-type: none"> ■ Smanjite doziranu količinu (pogledajte poglavlje Izbornik „Postavke“ Sredstvo za ispiranje).

Pomoć pri smetnjama

Problem	Uzrok i rješenje
Posuđe nije suho ili su pribor za jelo i čaše zamrljani.	Količina sredstva za ispiranje je premala ili je pretinac za sredstvo za ispiranje prazan. ■ Nadopunite sredstvo za ispiranje, povećajte dozirnu količinu ili kod sljedećeg punjenja promijenite proizvod (pogledajte poglavlje „Prva uporaba, Sredstvo za ispiranje“).
	Posuđe je prerano izvađeno iz perilice. ■ Posuđe izvadite nešto kasnije (pogledajte poglavlje „Korištenje“).
Čaše poprimaju smeđe-plavičastu boju, na njima je talog koji se ne može obrisati.	Nataložili su se sastojci iz sredstva za pranje. ■ Odmah promijenite vrstu sredstva za pranje.
Čaše postaju mutne i mijenjaju boju, na njima su naslage koje se ne mogu obrisati.	Čaše nisu prikladne za pranje u perilici. Došlo je do promjene svojstava njihove površine. ■ Kupite čaše koje se mogu prati u perilici.
Mrlje od čaja ili ruža za usne nisu u cijelosti uklonjene.	Odabrani program je imao prenisku temperaturu pranja. ■ Odaberite program s višom temperaturom pranja.
	Sredstvo za pranje ima preslabu sposobnost izbjeljivanja. ■ Promijenite vrstu sredstva za pranje.
Dijelovi od plastike su promijenili boju.	Uzrok tome mogu biti primjerice prirodne boje od mrkve ili rajčice. Količina sredstva za pranje ili sposobnost izbjeljivanja sredstva za pranje nisu bili dovoljni za prirodne boje. ■ Koristite više sredstva za pranje (pogledajte poglavlje: „Korištenje, sredstvo za pranje“). Već obojanim dijelovima neće se vratiti prvotne boje.

Pomoć pri smetnjama

Problem	Uzrok i rješenje
<p>Bijeli talog nalazi se na posuđu i priboru za jelo. Čaše i pribor su postali mliječno bijeli; talog se može obrisati.</p>	<p>Količina sredstva za ispiranje je premala.</p> <ul style="list-style-type: none"> ■ Povećajte doziranu količinu (pogledajte poglavlje Izbornik „Postavke, Sredstvo za ispiranje“).
	<p>U spremniku za sol nema soli.</p> <ul style="list-style-type: none"> ■ Nadopunite sol za regeneraciju (pogledajte poglavlje „Prva uporaba, Sol za regeneraciju“).
	<p>Poklopac spremnika za sol nije dobro zatvoren.</p> <ul style="list-style-type: none"> ■ Postavite poklopac ravno na spremnik i dobro ga zatvorite.
	<p>Sustav za omekšavanje vode je podešen na prenisku vrijednost.</p> <ul style="list-style-type: none"> ■ Naprave za omekšavanje vode programirajte na veću vrijednost (pogledajte poglavlje „Izbornik, Postavke, Tvrdoća vode“).
<p>Na priboru za jelo nalaze se tragovi korozije.</p>	<p>Nakon punjenja soli za regeneraciju niste pokrenuli niti jedan program. Ostaci soli su ušli u normalni tijek pranja.</p> <ul style="list-style-type: none"> ■ Nakon punjenja soli za regeneraciju pokrenite program "  Hladno pretpranje
	<p>Pribor za jelo nije dovoljno otporan na koroziju.</p> <ul style="list-style-type: none"> ■ Kupujte pribor koji se može prati u perilici posuđa.

Uklanjanje smetnji

Čišćenje sita u dovodu vode

Za zaštitu dovodnog ventila za vodu u priključnu maticu je ugrađeno sito. Ako se sito zaprlja, u komoru za pranje dotječe manje vode.

⚠ Na plastičnom kućištu priključka za vodu nalazi se električni ventil. Stoga ne potapajte kućište u tekućinu.

Preporuka

Ako iz iskustva znate da voda sadrži mnogo sastojaka koji nisu topivi u vodi, preporučujemo Vam da između slavine za vodu i navojnog spoja sigurnosnog ventila postavite filter za vodu veće površine.

Taj filter za vodu možete nabaviti u Miele prodajnom mjestu ili u Miele servisu.

Čišćenje sita:

- Isključite perilicu posuđa iz električne mreže. Isključite uređaj, a zatim izvucite utikač iz utičnice.
- Zatvorite slavinu za vodu.
- Odvrnite dovodni ventil za vodu.

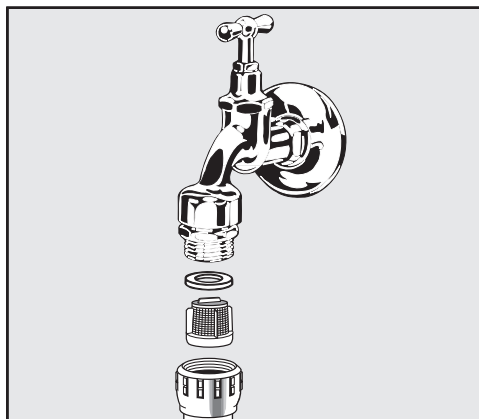

- Izvadite brtvu iz navojnog spoja.
- Izvadite sito pomoću kombiniranih ili šiljatih kliješta i očistite ga.
- Ponovno ugradite sito i brtvu pazeći na pravilno postavljanje!
- Zavrните dovodni ventil za vodu na slavinu pazeći da se navoj ne zavrne ukoso.
- Otvorite slavinu za vodu.

Ako voda curi, možda niste dovoljno pritegnut priključak ili je zavrnut ukoso.

- Postavite dovodni ventil za vodu ravno i čvrsto ga pritegnite.

Čišćenje odvodne pumpe i nepovratnog ventila

Ukoliko po završetku programa u komori za pranje i dalje ima vode, to je znak da voda nije ispumpana. Moguće je da su strana tijela blokirala odvodnu pumpu i nepovratni ventil. Ta strana tijela lako možete odstraniti.

- Isključite perilicu posuđa iz električne mreže. Isključite uređaj, a zatim izvucite utikač iz utičnice.
- Iz komore za pranje izvadite sito (pogledajte poglavlje „Čišćenje i održavanje“, „Čišćenje sita“).
- Sakupite vodu iz komore za pranje pomoću manje posude.

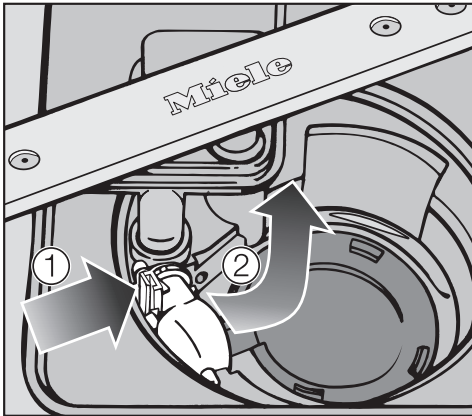

- Pritisnite mehanizam za zatvaranje nepovratnog ventila prema unutra ①.
- Preklopite nepovratni ventil prema unutra, sve dok ga ne uspijete ukloniti ②.
- Isperite ga pod mlazom vode kako bi uklonili sva strana tijela iz nepovratnog ventila.

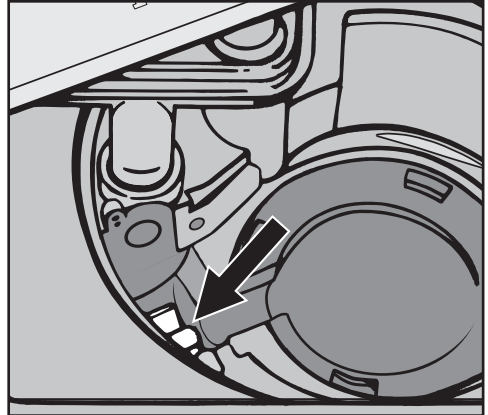

Ispod nepovratnog ventila nalazi se odvodna pumpa (strelica).

- Uklonite sva strana tijela iz odvodne pumpe (komadići stakla mogu se teško vidjeti). Radi provjere rukom okrenite rotor odvodne pumpe. Rotor se pritom može okrenuti samo snažnim zamahom.
- Ponovno pažljivo namjestite nepovratni ventil.

⚠ Mehanizam za zatvaranje mora se obavezno dobro zatvoriti!

⚠ Pažljivo očistite odvodnu pumpu i nepovratni ventil kako ne biste oštetili osjetljive dijelove.

Kontakt u slučaju smetnji

U slučaju problema koje ne možete sami riješiti obratite se Miele zastupniku ili Miele servisu.

Telefonski broj Miele servisa naći ćete na zadnjoj stranici ovog dokumenta.

Servisu je potrebna oznaka modela i tvornički broj Vaše perilice posuđa. Oba podatka možete vidjeti kad su vrata otvorena, na tipskoj naljepnici na desnoj strani vrata.

Ažuriranje programa (update)

Ažuriranjem programa omogućeno je pohranjivanje aktualnih značajki u elektroniku Vaše perilice posuđa.

Aktualizaciju programa smije izvršiti isključivo Miele servis.

Za ispitivačke institute

U brošuri „Usporedna ispitivanja“ navedene su sve potrebne informacije o usporednim ispitivanjima i mjerenjima buke.

Molimo obavezno naručite aktualnu brošuru putem e-mail adrese:

– testinfo@miele.de

■ Prilikom narudžbe navedite svoju poštansku adresu kao i model i broj Vaše perilice (pogledajte tipsku naljepnicu).

Pribor

Ovisno o modelu određeni pribor može biti dio standardne opreme.

Umetak za Cappuccinatore

U umetku za Cappuccinatore za gornju košaru možete prati pojedinačne dijelove posude za izradu mliječne pjene Miele Cappuccinatore.

Košara za pribor za jelo

U košari za pribor za jelo u donjoj košari možete u perilici s ladicom za pribor za jelo prati dodatni pribor za jelo.

Držać za čaše

Zahvaljujući držaču za čaše namijenjenom donjoj košari čak i čaše s izrazito visokim stalcima dobivaju stabilan oslonac.

Električni priključak

Električni priključak

 Sve radove vezane uz električni priključak smije provesti isključivo Miele servis, ovlaštenu Miele zastupnik ili ovlaštenu električar.

- Električna instalacija mora biti izvedena u skladu s normom DIN VDE 0100!
- Priključak izvršite preko mrežne utičnice u skladu s nacionalnim propisima (mrežna utičnica i nakon ugradnje uređaja mora biti dostupna). Ispitivanje električne sigurnosti, primjerice kod održavanja uređaja, tada se može provesti bez velikih priprema.
- Kod fiksnog priključka instalira se glavni prekidač koji odvaja polove napajanja. Glavni prekidač mora imati razmak otvorenih kontakata od najmanje 3 mm i mora se moći isključiti u nultoj poziciji.
- Ako je potrebno, provedite izjednačenje potencijala.
- Prilikom izmjene priključnog mrežnog kabla koristi se samo originalni Miele rezervni dio ili odgovarajući mrežni kabel **sa završnim tuljcima** na krajevima vodiča.
- Tehničke podatke možete naći na tipskoj naljepnici uređaja ili u priloženoj shemi!

Perilica posuđa smije se spojiti isključivo na mrežu čiji napon, frekvencija i osigurači odgovaraju podacima navedenim na **tipskoj naljepnici** uređaja.

Prespajanje se mora provesti prema priloženoj shemi prespajanja i električnoj shemi.

Naknadno prespajanje može uzrokovati duže trajanje programa, a time i povećanu potrošnju energije.

Vrijednosti navedene na deklaraciji ispunjene su samo kad je uređaj u tvorničkom stanju.

Tipska naljepnica (s ispitnim oznakama) nalazi se na stražnjoj strani perilice i na unutarnjem limu na vratima.

Plan spajanja priložen je uz perilicu posuđa.

Shema prespajanja je pričvršćena na limu podnožja za električni priključak.

Priključivanje izjednačenja potencijala

Za priključenje na izjednačenje potencijala je na stražnjoj strani profesionalne perilice posuđa postoji priključni vijak .

Miele sustav za zaštitu od izlivanja vode

Miele jamči da će Miele sustav za zaštitu od vode tijekom cijelog trajanja perilice za posuđe pružati cjelovitu zaštitu od šteta uzrokovanih vodom, pod uvjetom da je instalacija ispravno izvedena.

Dovod vode

 Voda u perilici posuđa nije pitka!

- Perilica posuđa mora se priključiti na vodovodnu mrežu u skladu s lokalnim propisima.
- Voda koja se upotrebljava mora odgovarati barem europskim zahtjevima za pitku vodu.
Visoki udio željeza može uzrokovati koroziju materijala koji se pere i uređaja.
Ako je udio klora kod sanitarne vode veći od 100 mg/l, znatno se povećava opasnost od korozije materijala.
- U određenim regijama (kao što su alpske zemlje), zbog specifičnog sastava vode može doći do problema u radu te se zato preporuča korištenje perilice posuđa samo s omekšanom vodom.
- Ugradnja naprave za sprečavanje povratnog toka vode nije potrebna jer perilica odgovara važećim europskim normama za zaštitu pitke vode.
- Tlak vode (tlak protoka na priključku vode) mora biti između 30 i 1000 kPa (0,3 i 10 bara).
Ako je tlak vode manji, na zaslonu se prikazuje dojava greške **Dovod vode** (pogledajte poglavlje „Rješavanje problema“).
Kod većeg tlaka vode mora se ugraditi redukcijski ventil.
- Za priključak je potreban zaporni ventil s priključnim navojem od $\frac{3}{4}$ ". Ventil mora biti lako dostupan budući da dovod vode tijekom nekorištenja uređaja treba biti zatvoren.
- Dovodno crijevo dužine oko 1,5 m otporno je na tlak DN 10 s navojem $\frac{3}{4}$ ". Za produžetak je dostupno metalno fleksibilno crijevo dužine 1,5 m (ispitni tlak 14000 kPa/ 140 bar) Sito za nečistoće i regulator protoka u navojnom spoju ne smiju se ukloniti.

Priključak na vodu

⚠ Perilicu priključite samo na potpuno odzračenu cjevovodnu mrežu kako bi se izbjegle štete na uređaju.

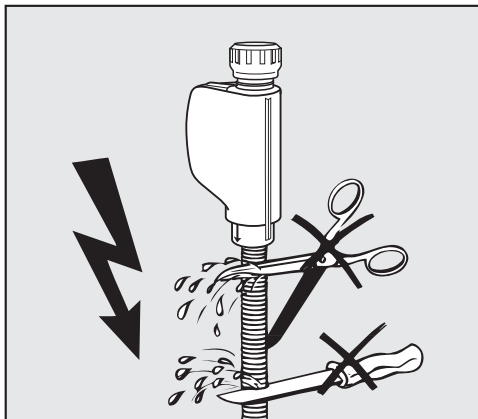

⚠ Dovodno crijevo se **ne** smije skratiti niti oštetiti, jer se u njemu nalaze dijelovi koji provode napon (pogledajte sliku).

Spajanje na odvod vode

- U odvod perilice posuđa ugrađen je nepovratni ventil tako da se nečista voda ne može putem odvodnog crijeva vratiti u perilicu.
- Perilica posuđa se, ukoliko je to moguće, treba priključiti na **zaseban** sustav za odvod vode. Ukoliko zaseban odvod vode nije moguć, preporuča se priključenje na sifon s dvostrukom komorom.
- Perilica je opremljena fleksibilnim odvodnim crijevom dužine oko 1,5 m (unutarnji promjer: 22 mm). Obujmice za priključak crijeva priložene su uz profesionalnu perilicu posuđa.
- Odvodno crijevo se ne smije skraćivati! Crijevo se može produžiti spojnim elementom i dodatnim crijevom. Duljina odvodnog voda smije biti maksimalno 4 m, a visina pumpanja ne smije biti veća od 1 m.
- Sustav za odvod mora imati mogućnost prihvata od najmanje 16 l/min.

 Pazite da se odvodno crijevo postavi tako da ne bude presavijeno, te pod utjecajem tlačnih i vlačnih sila!

Ventilacija odvoda

Ako je priključak kućne instalacije za odvod vode dublje postavljen od vodilice za kotačiće donje košare u vratima, odvod se mora ventilirati. U protivnom bi tijekom izvođenja programa voda mogla istjecati iz komore za pranje zbog djelovanja sila iz sifona.

Za ventilaciju:

- U cijelosti otvorite vrata perilice posuđa.

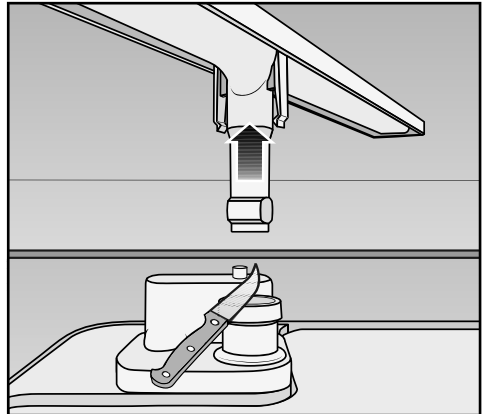

- Povucite donju prskalicu prema gore.
- Odrežite poklopac odzračnog ventila u komori za pranje.

Tehnički podaci

Model perilice posuda	XXL PG 8133 SCVi
Visina samostojećeg uređaja	-
Visina ugradbenog uređaja	845 mm (podesiva + 65 mm)
Visina niše za ugradnju	od 845 mm (podesiva + 65 mm)
Širina	598 mm
Širina niše za ugradnju	600 mm
Dubina samostojećeg uređaja	-
Dubina ugradbenog uređaja	570 mm
Masa	maks. 57,5 kg
Napon Priključna snaga Osigurač	Pogledajte tipsku naljepnicu
Potrošnja električne energije u stanju isključenosti	0,3 W
Potrošnja električne energije kad uređaj radi	2,5 W
Network-Standby	0,7 W
Frekvencija	2,412 - 2,462 GHz
Maksimalna snaga odašiljanja	< 100 mW
Tlak vode (tlak protoka)	50 - 1.000 kPa
Priključak na dovod hladne ili tople vode	do maks. 60°C
Tvrdoća vode	maks. 36 °d
Visina pumpanja	maks. 1,0 m
Duljina pumpanja	maks. 4,0 m
Temperatura okoline	5°C do 40°C
Maksimalna relativna vlažnost zraka linearno umanjena do	80 % za temperature do 31°C 50 % za temperature do 40°C
Kabel za mrežni priključak	oko 1,7 m
Zapremina	14 kompleta za jelo
Vrijednosti emisije buke Razina zvučne snage LwA Razina zvučnog tlaka LpA	45 dB (A) 34 dB (A)
Dodijeljene ispitne oznake	VDE, EMC zaštita od radijskih smetnji
CE-oznaka	2006/42/EG Smjernica za strojeve
Adresa proizvođača	Miele & Cie. KG, Carl-Miele-Straße 29, 33332 Gütersloh, Germany

Izbornik „Postavke“ za promjenu standardnih vrijednosti

Otvaranje izbornika „Postavke“

- Otvorite vrata.
- Uključite perilicu pritiskom na tipku ① ako je isključena.
- Izbornik Postavke otvorite tipkom .

Na zaslonu se prikazuje prva točka izbornika za podešavanje.

Za način rada zaslona pogledajte istoimeno poglavlje.

- Pomoću tipki sa strelicama ∇/\wedge na zaslonu odaberite točku izbornika koju želite promijeniti i potvrdite tipkom *OK*.

Odabrana postavka u podizborniku potvrđena je kvačicom \checkmark .

- Kada želite napustiti podizbornik, pomoću tipki sa strelicama ∇/\wedge odaberite funkciju *Natrag* \leftarrow i potvrdite s *OK*.

Prikaz na zaslonu se prebacuje na višu razinu izbornika.

Jezik

Na zaslonu se mogu prikazati različiti jezici.

Prikazani jezik možete promijeniti preko podizbornika *Jezik* .

- Odaberite željeni jezik, po potrebi državu i potvrdite odabir s *OK*.

Zastavica iza riječi *Jezik*  služi kao vodič za slučaj da je podešen jezik koji ne razumijete.

U tom slučaju toliko dugo birajte onu točku izbornika iza koje se prikazuje zastavica, dok se ne prikaže podizbornik *Jezik* .

Sat

Tvornički je prikaz dnevnog vremena isključen.

Nekoliko minuta nakon zadnjeg pritiska na neku tipku ili završetka programa, perilica se samostalno isključuje kako bi se uštedjela energija.

Podešavanje prikaza sata

Možete odlučiti hoće li se aktualno vrijeme prikazivati u formatu od 24 ili 12 sati.

- Odaberite točku izbornika *Format prikaza vr..*
- Odaberite željenu postavku i potvrdite s *OK*.

Podešavanje sata

Možete podesiti točno vrijeme. Aktualno vrijeme potrebno je za uporabu opcije programa „FlexiTimer“.

- Odaberite točku izbornika *Podesiti*.
- Pomoću strelica ∇/\wedge podesite sate i potvrdite s *OK*.
Potom podesite minute i potvrdite s *OK*.

Vaša vremenska postavka je pohranjena.

Sinkronizacija

Ova točka izbornika prikazuje se ukoliko ste aktivirali umrežavanje (pogledajte poglavlje „Izbornik, Postavke, Umrežavanje“).

Aktualno vrijeme možete preuzeti od nekog drugog Miele@home uređaja sa SuperVision funkcijom.

- Odaberite točku izbornika *Sinkronizirati*.
- Odaberite željenu postavku i potvrdite s *OK*.

Prikazuje se vrijeme na satu.

Tvrdoća vode

Vaša perilica je opremljena sustavom za omekšavanje vode. Sustav za omekšavanje vode morate podesiti u skladu s tvrdoćom vode u Vašem kućanstvu.

- Perilica posuđa mora biti točno podešena na stupanj tvrdoće vode koju upotrebljavate.
- Točnu vrijednost tvrdoće vode saznajte kod lokalne tvrtke za vodoopskrbu.
- Ako vrijednost tvrdoće vode varira (primjerice 17 - 25 °d) uvijek treba podesiti najvišu vrijednost (u ovom primjeru 25°d).
- Odaberite tvrdoću vode u Vašem kućanstvu i potvrdite odabir pritiskom na srednju tipku.

Podešena tvrdoća vode označena je kvačicom ✓.

°d	mmol/l	°f	Zaslón
1	0,2	2	1
2	0,4	4	2
3	0,5	5	3
4	0,7	7	4
5	0,9	9	5
6	1,1	11	6
7	1,3	13	7
8	1,4	14	8
9	1,6	16	9
10	1,8	18	10
11	2,0	20	11
12	2,2	22	12
13	2,3	23	13
14	2,5	25	14
15	2,7	27	15
16	2,9	29	16
17	3,1	31	17
18	3,2	32	18
19	3,4	34	19
20	3,6	36	20
21	3,8	38	21
22	4,0	40	22
23	4,1	41	23
24	4,3	43	24
25	4,5	45	25
26	4,7	47	26
27	4,9	49	27
28	5,0	50	28
29	5,2	52	29
30	5,4	54	30
31	5,6	56	31
32	5,8	58	32
33	5,9	59	33
34	6,1	61	34
35	6,3	63	35
36	6,5	65	36

Sredstvo za ispiranje

Kako bi se postigao optimalan rezultat pranja, možete prilagoditi količinu doziranja sredstva za ispiranje.

Količina doziranja može se podešiti od 0 do 6 ml.

Tvornički je podešeno 3 ml.

Dozirana količina sredstva za ispiranje može zbog automatske prilagodbe programa ispasti veća od podešene vrijednosti.

Ukoliko na posuđu ostaju mrlje:

– Podešite veću količinu sredstva za ispiranje.

Ako je posuđe zamagljeno ili su zamjetne pruge:

– Podešite manju količinu sredstva za ispiranje.

■ Odaberite željeni stupanj i odabir potvrdite s *OK*.

Vanjsko doziranje

Ako ste priključili vanjski modul za doziranje, koji možete dodatno naručiti, aktivirajte automatsko doziranje tekućeg sredstva za pranje.

Uz DOS modul priložene su zasebne upute za montažu.

■ Odaberite željenu postavku i potvrdite s tipkom *OK*.

Postavka je aktivna dok ne isključite „Vanjsko doziranje“.

Kod doziranja tekućeg sredstva za pranje putem vanjskog DOS modula sredstvo za pranje možete dozirati točno u postotak ili mililitar po minuti prema uputama proizvođača sredstva za pranje.

Količina sredstva za pranje

Sljedeće su funkcije vidljive tek kad je aktivno vanjsko doziranje.

Tvornički je podešena količina sredstva za pranje od 0,50 %. Doziranje se može mijenjati u koracima od 0,05 %, od 0,1 - 2,00 %.

Dozirna količina DOS pumpe

Tvornički je podešena dozirna količina od 60 ml/min. Dozirna količina se može mijenjati u koracima od 5 ml/min, počevši od 10 pa do 150 ml/min.

Prilikom doziranja pazite na upute koje je dao proizvođač sredstva za pranje.

- Odaberite željenu količinu sredstva za pranje i dozirnu količinu i potvrdite tipkom OK.

Odzračivanje dozirnog sustava

Dozirni sustav perilice posuđa može se pouzdano dozirati samo onda kad u sustavu nema zraka.

Dozirni sustav odzračuje se onda kada:

- se dozirni sustav koristi po prvi puta,
- spremnik s tekućim sredstvom za pranje nije pravovremeno napunjen pa je stoga dozirni sustav povukao zrak,
- je kanistar sa sredstvom za pranje zamijenjen.

 Za pravilno funkcioniranje sustava za doziranje prije odzračivanja provjerite da je spremnik sa sredstvom za pranje dovoljno pun te da je sustav za doziranje čvrsto spojen sa spremnicima.

- Odaberite Pokrenuti odzrač. i potvrdite pritiskom na srednju tipku.

Počinje odzračivanje. Na zaslonu se prikazuje preostalo vrijeme.

Odmah po završetku odzračivanja program nudi opciju „Predispiranje“. Pokrenite program kako biste razrijedili i isprali eventualne ostatke sredstva za pranje.

Jedinica za temperaturu

Prikaz temperature na zaslonu može biti u stupnjevima Celzijevim ili stupnjevima Fahrenheita.

- Odaberite željenu postavku i potvrdite s tipkom OK.

Završno ispiranje višim temperaturama

U nekim se programima temperatura ispiranja može povisiti kako bi se potpomoglo sušenje. Ova funkcija nije raspoloživa za sve programe (vidi poglavlje „Pregled programa“).

- Odaberite željenu postavku i potvrdite s tipkom OK.

EcoStart

Kako biste se s Vašom perilicom služili što ekonomičnije, opcija EcoStart omogućava Vam uporabu jeftinije struje (pogledajte poglavlje „Opcije programa, FlexiTimer s EcoStart funkcijom“). Ova opcija omogućava Vam automatsko pokretanje perilice u vrijeme kada je cijena struje povoljnija.

Da biste se služili ovom opcijom prethodno morate podesiti do tri vremena kad je struja povoljnija, tijekom kojih bi se perilica uključivala. Ovim vremenskim zonama možete odrediti različite prioritete. Vrijeme s najpovoljnijom tarifom struje označava se prioritetom 1.

Kod Vašeg se dobavljača električne energije informirajte o povoljnijoj tarifi struje.

Kada su podešena vremena povoljnije tarife, opcijom EcoStart za svaki tijek programa možete odabrati željeno krajnje vrijeme završetka programa. Perilica posuđa se automatski uključuje u vrijeme povoljne tarife struje, a program završava najkasnije u podešeno vrijeme završetka.

Podešavanje vremena povoljnije struje

Prije no što možete koristiti opciju EcoStart, morate podesiti barem jedno vrijeme povoljnije cijene struje.

- Pomoću tipki sa strelicama \vee/\wedge odaberite vrijeme tarife električne energije T1-T3, koje želite podesiti, i potvrdite s *OK*.

Prikazuje se početak odabranog vremena tarife električne energije i označeno je polje sa satima.

- Pomoću strelica \vee/\wedge podešavate sate i minute početka i oboje potvrdite s *OK*.

Prikazuje se završetak vremena tarife električne energije i označeno je polje sa satima.

- Pomoću strelica \vee/\wedge podešavate sate i minute završetka i potvrdite s *OK*.

Vrijeme tarife električne energije se pohranjuje i prikazuje se pripadajući prioritet.

- Željeni prioritet podesite sa strelicama \vee/\wedge i potvrdite s *OK*.

- Poruku potvrdite tipkom *OK*.

Vrijeme povoljnije tarife električne energije je aktivirano.

Brisanje vremena povoljnije tarife električne energije

- Postavke povoljnijeg vremena tarife električne energije možete obrisati i time deaktivirati vremensku zonu za opciju EcoStart.
- Tipkama sa strelicama ∇/\wedge odaberite vrijeme povoljnije tarife električne energije T1-T3, koje želite obrisati i potvrdite s *OK*.
- Odaberite primjerice T1 izbrisati i potvrdite s *OK*.
- Odaberite primjerice T1 stvarno brisati i potvrdite s *OK*.

Postavke odabranog vremena tarife električne energije vraćaju se na tvorničke postavke.

- Poruku potvrdite tipkom *OK*.

Vrijeme tarife električne energije je obrisano.

Izbornik „Postavke“

Umrežavanje

Vaša perilica posuđa opremljena je integriranim WLAN modulom.

Kako bi svoju perilicu posuđa povezali s integriranim WLAN modulom, potrebno je prvo aktivirati funkciju umrežavanja.

Izborniku „Postavke“ pridodana je točka izbornika Uređaj osposobljen za Miele@home.

U tvorničkim postavkama umrežavanje nije aktivirano.

Osigurajte da na mjestu postavljena Vaše perilice posuđa primaju signal WLAN mreže dovoljne jačine.

- Odaberite željenu postavku i potvrdite s OK.

Miele@home

Ova točka izbornika prikazuje se ukoliko ste aktivirali umrežavanje (pogledajte poglavlje „Postavke, Umrežavanje“).

Na raspolaganju Vam stoji nekoliko mogućnosti spajanja Vaše perilice posuđa na WLAN mrežu:

MielePro@mobile aplikacija

MielePro@mobile aplikaciju možete besplatno preuzeti u Apple App Store® ili Google Play Store™.



Nakon što ste MielePro@mobile aplikaciju instalirali na svoj mobilni krajnji uređaj, možete vršiti sljedeće akcije:

- Daljinski upravljati svojim profesionalnim uređajem
- Poništiti informacije o radnom stanju Vašeg profesionalnog uređaja
- Poništiti napomene o tijeku programa Vašeg profesionalnog uređaja
- Postaviti Miele@home mrežu s ostalim Miele profesionalnim uređajima koji podržavaju WLAN

WPS Push Button

Alternativno prijavi Vaše perilice posuđa na mrežu pomoću MielePro@mobile aplikacije preporučujemo Vam spajanje preko WPSa (Wireless Protected Setup). Za to Vam je potreban WPS router.

- Odaberite točku izbornika WPS Push tipka.

Prikazuje se poruka *Molim pričekajte....*

- Unutar dvije minute aktivirajte na Vašem routeru „WPS“ funkciju.
- Ukoliko ste ostvarili povezivanje, potvrdite poruku s *OK*.

Perilica posuđa se vraća na izbornik Uređaj osposobljen za Miele@home.

Ukoliko povezivanje nije bilo uspješno, vjerojatno niste na svom usmjerivaču dovoljno brzo aktivirali WPS. Ponovite prethodno opisane korake povezivanja.

SmartStart

S funkcijom SmartStart možete u bilo koje vrijeme automatski uključiti perilicu posuđa, te na taj način koristiti najpovoljniju tarifu potrošnje električne energije.

Ukoliko ste aktivirali SmartStart Dopustiti, u izborniku „FlexiTimer“ ⌚ odabranog programa više se ne prikazuje opcija EcoStart, već SmartStart. Perilicu posuđa će unutar, s Vaše strane, podešenog vremena pokrenuti signal poslan od strane Vašeg opskrbljivača energije. Ukoliko do najkasnijeg trenutka početka Vaš opskrbljivač energijom ne pošalje signal, perilica posuđa će se automatski pokrenuti.

- Odaberite željenu postavku i potvrdite s *OK*.
- Poruku potvrdite tipkom *OK*.

Izbornik „Postavke“

Daljinsko upravljanje

Ukoliko ste na Vašem tabletu, računalu ili pametnom telefonu instalirali MielePro@mobile aplikaciju, imate mogućnost daljinskog upravljanja perilicom posuđa. U tu svrhu perilicu posuđa morate spojiti na WLAN mrežu te aktivirati funkciju Daljinsko upravljanje.

- Odaberite željenu postavku i potvrdite s **OK**.
- Opcijom **Natrag** ↩ se vratite u izbornik **Postavke** ↱.
- Sa **Završiti** napustite izbornik **Postavke** ↱.
- Ponovo odaberite opciju **Postavke** ⚙.

Ukoliko ste aktivirali funkciju Daljinsko upravljanje, u postavkama ⚙ se kao prva točka izbornika prikazuje **MobileControl**.

Kako bi uz pomoć MielePro@mobile aplikacije mogli upravljati perilicom posuđa, morate aktivirati **MobileControl** funkciju.

- Točku izbornika **MobileControl** potvrdite s **OK**.
- Zatvorite vrata.

Sada svojom perilicom posuđa možete upravljati pomoću MielePro@mobile aplikacije.

Ukoliko ne želite daljinski upravljati s perilicom posuđa pomoću MielePro@mobile aplikacije, **MobileControl** funkciju možete deaktivirati.

- U tu svrhu perilicu isključite pritiskom na tipku ①.

Postavke sustava

Ova je funkcija namijenjena samo Miele servisu, kako bi servisni tehničari Vaš profesionalni uređaj ručno povezali s Vašom mrežom.

Postavke modula

Preporučujemo spajanje Vaše perilice posuđa pomoću MielePro@mobile aplikacije ili putem WPS funkcije na Vašem WLAN usmjerivaču.

Ukoliko umjesto toga želite sve postavke povezivanja na router provesti samostalno ili imate posebnu mrežnu konfiguraciju, te raspolazete dovoljnim stručnim znanjem, možete poduzeti ovdje opisane postavke.

Pokretanje akcije modula

Ukoliko želite vratiti postavke i unesene vrijednosti za Miele@home na početne vrijednosti, u tom slučaju možete WLAN modul vratiti na tvorničke postavke. Sve postavke, koje se ne odnose na Miele@home, ostaju nepromijenjene.

- Odaberite Tvorničke postavke i potvrdite s **OK**.

Prikazuje se poruka Molim pričekajte....

Nakon nekoliko minuta prikazuje se poruka Status modula: Novo pokretanje uspješno provedeno..

- Poruku potvrdite tipkom **OK**.

WLAN modul je vraćen na tvorničke postavke.

Ukoliko niste uspjeli vratiti WLAN modul na tvorničke postavke, ponovite prethodno opisane korake.

2. Međuispiranje

Kod tvrdokornih zaprljanja dodatnim međuispiranjem možete povećati učinak pranja. Ova funkcija nije raspoloživa za sve programe (vidi poglavlje „Pregled programa“).

- Odaberite željenu postavku i potvrdite s tipkom *OK*.

Svjetlina

Svjetlina prikaza na pokazivaču može se podesiti na sedam razina.

- Odaberite željenu svjetlinu i potvrdite s *OK*.

Glasnoća

Završetak programa ispiranja i eventualne greške signaliziraju se nizom zvučnih signala kada su signalni tonovi aktivirani.

Signalni tonovi u slučaju greške

Zvuk upozorenja se u slučaju greške oglašava četiri puta, u intervalima s kratkom stankom.

Zvuk upozorenja u slučaju ozbiljne greške ne možete isključiti.

Signalni tonovi na kraju programa

Signalni tonovi po završetku programa oglašavaju se četiri puta u intervalima s kratkom stankom.

Jačinu zvučnih signala na kraju programa možete podesiti u sedam stupnjeva. Ako nije odabran niti jedan stupanj, zvučni signal je isključen.

- Odaberite točku izbornika *Signalni tonovi*.
- Sa strelicom \vee/\wedge odaberite željenu jačinu zvuka i potvrdite s *OK*.

Ton tipki

Svaki pritisak tipke potvrđuje se zvučnim signalom.

Glasnoća tipki može se podesiti u sedam stupnjeva. Ako nije odabran niti jedan stupanj, zvuk tipki je isključen.

- Sa strelicom \vee/\wedge odaberite željenu jačinu zvuka i potvrdite s *OK*.

Memorija

Uključenom se funkcijom memorije pohranjuje zadnji odrađeni program.

Ako nakon završetka programa perilicu isključite i ponovo uključite, ne prikazuje se program *ECO*, već direktno zadnje odabrani program.

- Odaberite željenu postavku i potvrdite s *OK*.

Indikatori nadopunjavanja

Ako stalno upotrebljavate sredstva za pranje s višestrukom funkcijom i ako Vam smeta indikator dopunjavanja soli i sredstva za ispiranje, možete isključiti obje poruke.

- Odaberite željenu postavku i potvrdite s *OK*.

Vodite računa da dodate sol i sredstvo za ispiranje te ponovno uključite indikatore nadopunjavanja ako ne upotrebljavate sredstva za pranje s višestrukom funkcijom.

Kontrola sita

Možete podesiti dužinu intervala unutar kojeg se javlja podsjetnik za provjeru sita.

Možete podesiti interval između 30 i 60 pranja.

Tvornički je podešen interval od 50 pranja.

- Odaberite željeni interval i potvrdite odabir s *OK*.

Automatsko otvaranje vrata

Vrata se na završetku programa koji imaju fazu sušenja automatski malo otvaraju, kako bi se sušenje poboljšalo (pogledajte poglavlje „Pregled programa“).

U programu *ECO* (ako postoji) vrata se otvaraju već tijekom faze sušenja.

Ovu funkciju možete i isključiti.

- Odaberite željenu postavku i potvrdite s *OK*.

 Ako ste isključili automatsko otvaranje vrata i ako unatoč tome želite otvoriti vrata, tada u cijelosti otvorite vrata. U protivnom može doći do oštećenja osjetljivih rubova radne ploče zbog vodene pare, jer ventilator više ne radi.

Optimizacija stanja pripravnosti (stanje pripravnosti)

Tvornički je uključena funkcija *Optim.* stanja mirov..

Stoga se perilica samostalno isključuje nekoliko minuta nakon zadnjeg pritiska na neku tipku ili završetka programa, kako bi se uštedjela energija.

Ako postoji greška, perilica posuđa se ne isključuje.

Optimizaciju stanja pripravnosti možete i isključiti. Period samostalnog isključenja perilice posuđa time se produžuje na oko 6 sati i potrošnja energije se povećava.

- Odaberite željenu postavku i potvrdite s *OK*.

BrilliantLight

Perilica je opremljena osvjetljenjem unutarnjeg prostora.

Kad su vrata otvorena osvjetljenje se nakon 15 minuta automatski isključuje.

Unutarnje osvjetljenje možete i trajno isključiti.

- Odaberite željenu postavku i potvrdite s *OK*.

Inačica softvera

Za slučaj potrebe kontaktiranja servisa može se prikazati stanje softvera elektronike Vaše perilice posuđa.

- Potvrdite na zaslonu s *OK*.

Prodajno mjesto

Samo za specijalizirane prodavaonice!

Perilice je opremljena raznim demonstracijskim programima za specijalizirane prodavaonice.

- **Prezentacija**
Demo program za izložbe
- **Demo zvuk pranja**
Program aktivira cirkulacijsku pumpu za demonstraciju zvuka pranja.
- **Demo AutoOpen:**
Vrata se automatski otvaraju.
- **Stalno BrilliantLight**
Osvjetljenje unutarnjeg prostora je trajno uključeno.

Tvorničke postavke

Sve postavke perilice posuđa možete vratiti na tvornički podešene vrijednosti.

Postavke WLAN modula (ukoliko je na raspolaganju) morate posebno vratiti na početne postavke (vidi poglavlje „Postavke, Miele@home, Postavke modula“).

- Odaberite *Resetiranje* i potvrdite s *OK*.

Zatvaranje izbornika „Postavke“

Izbornik „Postavke“ možete napustiti s *Završiti*.

- Odaberite *Završiti* i potvrdite s *OK*.

Na zaslonu se kratko prikazuje zadnje odabrani program i svijetli indikator odabranog programa.



Miele trgovina i servis d.o.o.
Buzinski prilaz 32
10 000 Zagreb
Telefon: 01 6689 000
Faks: 01 6689 090
Servis: 01 6689 010
E-mail: info@miele.hr
www.miele.hr

Njemačka
Miele & Cie. KG
Carl-Miele-Straße 29
33332 Gütersloh